

DHT83LRU

EAN-код

Семейство продуктов

Коммерческая ширина

Установка

Система сушки

Тип загрузки

8017709211417

Сушильная машина

60 см

Отдельностоящая

Конденсационная с тепловым насосом

Фронтальное



Программы

Управление

Электронное

















Индикация программ

Русский





Количество программ

16

Программы

 Хлопок, под утюг	 Хлопок, сухое	 Синтетика, сушка под утюг
 Синтетика, сушка в шкаф	 Деликатная	 Освежение
 Детские вещи	 Ежедневная	 Хлопок, сушка в шкаф
 Быстрая 49 мин	 Джинсы	 Смешанное
 Рубашки, 30 мин.	 Время программ	 Ночная
 Шерсть Woolmark		

Специальные программы

 Шерсть Woolmark	 Освежение	 Быстрая 49 мин
 Деликатная	 Детские вещи	

Цикл Woolmark

Шерсть Woolmark

Дисплей

Отсрочка старта

Индикация оставшегося времени

Индикация выбранной опции

Тип дисплея	
Индикатор выполнения программы	
Индикация окончания цикла	
Индикатор загрязнения фильтра	Да
Индикация заполнения контейнера для конденсата	Да

Технические характеристики



Тип мотора	Инверторный/ бесщеточный	Дверца прозрачная	Да
Управление	Электронное управление	Ширина дверцы	40 см
Сенсор влажности	Да	Угол открывания дверцы	178 °
Выбор времени сушки	От 10 до 160 мин.	Петли дверцы	Правая
регулировка температуры сушки	Да	Дверь перенавешиваемая	Да
Фаза охлаждения	Да	блокировка управления	Да
опция против складок	Да	Расположение контейнера для конденсата	Сверху
Выбор направления вращения барабана	Да	Система обогрева помпы	Да
Внутренняя подсветка	Да	Тип хладагента	R134a
Фильтр конденсатора	Да	Количество хладагента, кг	0,52
Фильтр для задержки ворса	Да	Аксессуар для слива конденсата	Да
Материал барабана	Нержавеющая сталь	Установка в колонну, только с совместимой стиральной машиной	С крепежом, доступна как аксессуар
Объем барабана	118 л	Опция	KITSPF-1 - Комплект для установки в колонну (глубина 54 см)

Производительность/ Энергопотребление



Загрузка (хлопок)	8 кг	Продолжительность цикла left-on	30 мин.
Тип сушки	Помпа с подогревом	Продолжительность программы Хлопок при полной загрузке	174 мин.
Тип	Конденсация	Продолжительность программы Хлопок при частичной загрузке	108 мин.
Класс энергоэффективности	A+++	Продолжительность программы Хлопок при полной и частичной загрузке	136 мин.
Годовое энергопотребление	176 кВт/ч		
Потребление энергии - стандартная программа	1.42 кВт/ч		
Хлопок, полная загрузка			

Потребление энергии - стандартная программа Хлопок, неполная загрузка 0.81 кВт/ч

Потребляемая мощность в выключенном режиме для стандартной программы Хлопок при полной загрузке 0.5 Вт

Потребляемая мощность режима left-on для стандартной программы Хлопок при полной загрузке 1.0 Вт

Класс эффективности конденсации A

Эффективность сушки - программа Хлопок при полной загрузке 91 %

Эффективность сушки - программа Хлопок при частичной загрузке 91 %





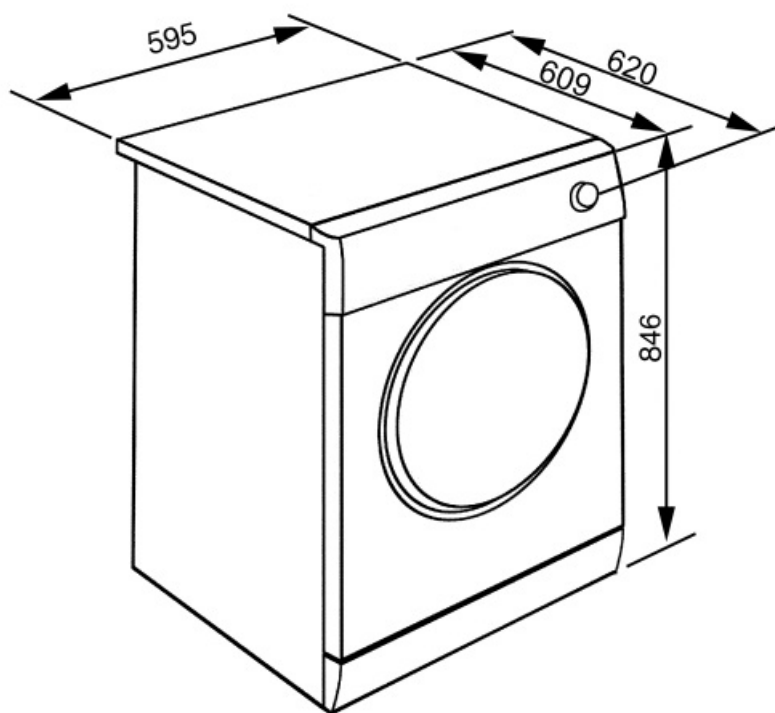



Эффективность сушки - программа Хлопок при частичной и полной загрузке 91 %

Уровень шума для программы стирки хлопка при полной загрузке 65 дБ(A) re 1пВт



Symbols glossary (TT)

 <p>A+++: класс энергоэффективности A+ помогает сэкономить до 30% энергии по сравнению с классом A. Гарантируется максимальная производительность при минимальном потреблении.</p>	 <p>Против складок: это опция, которую можно выбрать, чтобы у выстиранного белья оставалось меньше складок, чтобы облегчить глажку.</p>
 <p>Блокировка управления: некоторые модели оснащены устройством для блокировки управления, чтобы не было возможности случайно изменить программу/ цикл приготовления, включить или выключить прибор.</p>	 <p>Таймер отсрочки: можно настроить для запуска программы в удобное время или для использования в периоды непииковой нагрузки.</p>
 <p>LCD-дисплей: для оптимизации производительности и упрощения использования прибора.</p>	 <p>40 см: большой загрузочный люк диаметром 40 см делает загрузку и выгрузку белья проще и быстрее при максимальной простоте использования.</p>
 <p>Количество белья, которое можно загрузить в сушильную машину, в кг.</p>	 <p>Датчик влажности: позволяет регулировать сушильную машину для достижения желаемого уровня сушки (сушка под утюг, сушка в шкаф и экстрасушка), экономя время и снижая потребление энергии. Кроме того, ручная регулировка позволяет запрограммировать время сушки в соответствии с вашими предпочтениями.</p>
 <p>Индикация окончания цикла: информирует о том, что выполняемая программа завершена.</p>	 <p>Внутреннее освещение: помогает осветить барабан изнутри.</p>
 <p>Эволюция Smeg в направлении более интеллектуальных и экологичных моделей привела к выбору инверторной технологии, которая значительно снижает энергопотребление.</p>	 <p>Уровень шума: отличная изоляция и специальные устройства сводят шум к минимуму.</p>
 <p>Детские вещи: цикл, обеспечивающий высокую эффективность полоскания для удаления всех следов моющего средства с тканей и защиты нежной детской кожи.</p>	 <p>Деликатная: одежду, такую как нижнее белье, чулочно-носочные изделия и деликатные ткани, следует сушить в деликатном режиме, чтобы продлить срок службы одежды.</p>
 <p>Специально для детской одежды</p>	 <p>Сушка в шкаф для одежды из хлопка</p>
 <p>Экстра сушка хлопка</p>	 <p>Сушка хлопчатобумажной одежды, которую нужно гладить</p>
 <p>Специально для ежедневной сушки одежды из хлопка или синтетики.</p>	 <p>Сушка деликатной одежды</p>
 <p>Для джинсов, отжим на высокой скорости</p>	 <p>Для синтетических тканей без пигментов и для хлопка.</p>
 <p>Ночная: уровень шума снижен до минимума</p>	 <p>Сушка хлопчатобумажной одежды с высокой скоростью центрифугирования всего за 49 минут</p>

- | | | | |
|--|---|---|--|
|  | Бережная сушка рубашек за 30 мин. без образования складок |  | Для синтетических тканей, для которых глажка не требуется. |
|  | Для синтетических тканей, для которых требуется глажка. |  | Выбор времени циклов при низких температурах |
|  | Быстрая 49 мин: программа, предназначенная для быстрой стирки небольшого количества белья, идеально подходит для стирки слабозагрязненных вещей. |  | Освежение: идеальная программа для освежения одежды, долгое время хранившейся в помещении, и устранения неприятных запахов без необходимости стирки. |
|  | Уход за одеждой Woolmark: Для стиральных машин: цикл стирки шерсти на этой машине был одобрен компанией Woolmark для стирки шерстяных изделий, пригодных для машинной стирки, при условии, что изделия стираются в соответствии с инструкциями на этикетке одежды и инструкциями производителя этой стиральной машины. Для сушильных машин: цикл сушки шерсти на этой машине был одобрен компанией Woolmark для сушки шерстяных изделий, пригодных для машинной стирки, при условии, что изделия стираются и сушатся в соответствии с инструкциями на этикетке одежды и инструкциями, выданными производителем этой машины. |  | Показывает фазу программы: показывает фазу, в которой находится программа. |
|  | Специальная программа для одежды/ тканей, например детской одежды, требующей дезинфекции и деликатной стирки. | | |