

# DI612E



Familia	Lavavajillas
Ancho comercial	60 cm
Altura comercial	82 cm
Instalación	Integración total
Panel de cocina (puerta)	No incluido
Nº Cestos	2
Motor	Monofase
Código EAN	8017709226336



## Programas



Número de programas	5	Eco	Si
Temperaturas de lavado	38, 45, 50, 65, 70 °C	Ultraclean	Si
Remojo	Si	Cotidiano 1/2 carga	Si
Rápido 27'	Si	Mix Express	Si

## Cestos



Color cestos	Gris	Cesto inferior	Con inserto fijo
Color componentes cestos	Gris	Cesto inferior con insertos rompegotas	Si
Cesto superior	con inserciones fijas	Dimensiones máximas plato cargable en cesto inferior	30,0 cm
Regulación en altura del cesto superior	De extracción, sobre 2 niveles	Cesto portacubiertos	13 cubiertas sistema traslante
Dimensiones máximas plato cargable en cesto superior	23,5 cm		

## Características técnicas



Ancho del producto (mm)	598 mm	Sistema de secado	Por condensación natural
		Protección vapor	De plástico

<b>Profundidad del producto (mm)</b>	570 mm	<b>Material de la cuba</b>	Acero inoxidable
<b>Altura del producto (mm)</b>	818 mm	<b>Filtro</b>	Acero inoxidable
<b>Mandos</b>	Electrónicos	<b>Resistencia oculta</b>	Si
<b>Gráficos programas</b>	Simboli e etichetta	<b>Bisagras</b>	Bisagra fija
<b>Indicador on/off</b>	Si	<b>Min. y max. peso del panel frontal</b>	2 - 9 kg
<b>Indicador sal</b>	Testigo	<b>Min. and max plinth height</b>	100 - 228 mm
<b>Indicador abrillantador</b>	Testigo	<b>Pies regulables</b>	7 cm, de 820 a 890 mm
<b>Indicador de fin de ciclo</b>	Señal sonora	<b>Nivel de insonorización</b>	Medio
<b>Sistema de lavado</b>	Sistema Orbital	<b>Profundidad lavavajillas con puerta abierta (mm)</b>	1146
<b>Descalcificador</b>	Con ajuste electrónico	<b>Pie posterior regulable frontalmente</b>	Si
<b>Sistema de protección anti-fugas de agua</b>	Acquastop único	<b>Cubierta superior</b>	De plástico
<b>Alimentación agua</b>	Singular; agua fría/caliente hasta a 60°C - ahorro energético con agua caliente hasta el 35%		
<b>Máxima dureza del agua</b>	100°fH;58°dH		

## Conexión eléctrica

<b>Enchufe</b>	(G) UK e Singapore	<b>Frecuencia (Hz)</b>	50 Hz
<b>Potencia instalada</b>	1800 W	<b>Tipo de conexión</b>	Monofásico
<b>Corriente</b>	13 A	<b>Longitud del cable de alimentación</b>	140 cm
<b>Tensión</b>	220-240 V		

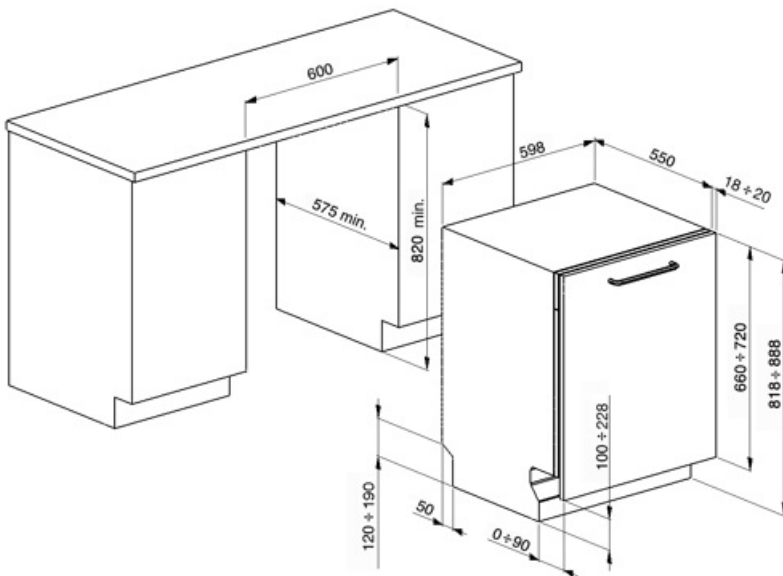

---

## Not included accessories

---



### KIT6CX

Panel de acero inoxidable de estética clásica con tirador de 14 mm. Se puede instalar en los lavavajillas totalmente integrados.



### KIT82CAN

Classic aesthetics anthracite panel with 14 mm. handle. Can be fitted on the fully integrated dishwashers.

### KITPL60FABB

Kit Toekick en color Blanco con altura ajustable. Puede instalarse sobre todos los modelos totalmente integrados y bajo banco con fulcro fijo. Puede instalarse también en los modelos con fulcro variable o bisagras flexifit.



### KITPL60FABN

Kit Toekick en color Negro con altura ajustable. Puede instalarse sobre todos los modelos totalmente integrados y bajo banco con fulcro fijo. Puede instalarse también en los modelos con fulcro variable o bisagras flexifit.



### KITPL60FABX

Kit Toekick en acero inoxidable con altura ajustable. Puede instalarse sobre todos los modelos totalmente integrados y bajo banco con fulcro fijo. Puede instalarse también en los modelos con fulcro variable o bisagras flexifit.













### KITPLV2

Kit de extensión para lavavajillas y lavadoras: longitud 2 m.



## Symbols glossary (TT)

-  A +: los electrodomésticos Smeg permiten ahorros de energía considerables en Clase A, A +, A ++ y A +++, para reducir el consumo mientras se mantiene la máxima eficiencia y garantizar el respeto por el medio ambiente.
-  Insertos rompe-gotas: algunos modelos de lavavajillas están equipados con insertos de rotura para la cesta inferior, útiles para mejorar el secado de los platos sin dejar halos.
-  El nivel de ruidosidad se obtiene gracias a un excelente aislamiento y dispositivos especiales, diseñados específicamente para amortiguar el sonido generado durante el funcionamiento del lavavajillas. En la gama hay modelos con varios niveles de ruidosidad.
-  Cotidiano de media carga: el programa diario de media carga está diseñado para lavar algunos platos normalmente sucios.
-  Remojo: El programa de remojo está diseñado para el prelavado en frío de ollas y sartenes, esperando un lavado adicional y más completo.
-  Watersave: es un sistema de gestión del agua que, garantizando los mejores resultados de lavado y el menor consumo de energía, le permite lavar una carga completa con solo 12 litros de agua.
-  Simple Acquastop: Lavavajillas: El dispositivo Simple Acquastop puede detectar fugas accidentales de agua en el tanque gracias a un sensor colocado en la bandeja del lavabo. En este caso, el ciclo de lavado se detiene y el agua presente es expulsada a través de la tubería de drenaje. lavadora: El dispositivo Acquastop, con la ayuda de una doble funda impermeable, puede detectar una fuga de agua en la manguera de entrada. En este caso, la entrada de agua cerca de la conexión a la toma de corriente está bloqueada .
-  82 cm high
-  Sistema Orbital: El Sistema Orbital, consiste en un rociador doble que, gracias a la superposición y las rotaciones contemporáneas, permite que el agua alcance uniformemente todo el espacio interno para obtener excelentes resultados de lavado.
-  Eco: el programa Eco es adecuado para lavar platos normalmente sucios. El uso del programa Eco garantiza el mejor rendimiento en términos de eficiencia energética .
-  12 cubiertos: la gama Smeg incluye lavavajillas con 7, 10, 12, 13 y 14 cubiertos según el modelo.