

# DI613ATP



Tuoteryhmä	Astianpesukone
Myyntileveys	60 cm
Myyntikorkeus	82 cm
Asennuksen tyyppi	Integroitava
Korien lkm	3, FlexiDuo
Moottori	Yksi vaihe
EAN-koodi	8017709226329



## Programs



Ohjelmien määrä	5+5 pikaohjelmaa	Autom. anturi 45–65	Kyllä
Pesulämpötilat	38, 45, 50, 65, 70 °C	ECO-pikaohjelma	Kyllä
Liotus	Kyllä	Hellävarainen pikaohjelma	Kyllä
Pika 27 min	Kyllä	Normaali pikaohjelma	Kyllä
Lasi	Kyllä	Super	Kyllä
ECO	Kyllä	Super Quick	Kyllä

## Vaihtoehdot



Energiansäästö	Kyllä	Quick Time -valinta	Kyllä
Viiveajastus	Enintään 24 tuntia, automaattinen liotus	Desifioiva vaihtoehto Hyclean	Kyllä
FlexiZone-puolitäysi	Kyllä		

## Korit



Korin väri	Harmaa	Suurin astia joka mahtuu yläkoriin	23,5 cm
Korin osien väri	Harmaa	Alakori	Neljä laskettavaa tukea
Kahva	Muovia, ruostumatonta terästä	Alakorissa tippalukot	Kyllä
Ylemmässä korissa	Kiinteät keskitelineet	Suurin astia, joka mahtuu alakoriin	30,0 cm
Ylemmän korin korkeus	Kolmessa tasossa		

Liukukiskot Kyllä Ruokailuvälinekori Tilaa 13 henkilön astiastolle

## Tekniset ominaisuudet



<b>Leveys (mm)</b>	598 mm	<b>Vesiletku</b>	Yksi: kylmä/kuuma vesi, enintään 60 °C - kuumaa vettä käytettäessä energiaa säästyy jopa 35 %
<b>Syvyys (mm)</b>	570 mm	<b>Maksimaallinen veden kovuus</b>	100°FH;58°dH
<b>Näytön tyyppi</b>	3 numero	<b>Kuivausjärjestelmä</b>	Kondensoiva kuivaus, automaattinen energiansäästö avaa oven kuivauksen päätyttyä
<b>Tuotteen korkeus (mm)</b>	818 mm	<b>Höyrysuojaus</b>	Muovia
<b>Coksicoallinen veden kovuus</b>	Elektroninen	<b>Altaan materiaali</b>	Ruostumaton teräs
<b>Näyttö</b>	Käynnistysviive, Ohjelman ajan ilmaisu, Jäljellä olevan ajan ilmaisin	<b>Suodatin</b>	Ruostumaton teräs
<b>Ohjelman graafinen kuvaus</b>	Symbolit ja tarra	<b>Piilotettu lämpöelementti</b>	Kyllä
<b>On/off ilmaisin</b>	Kyllä	<b>Saranat</b>	Itse tasopainottuva, kiskot. Flexfit
<b>Suolan indikaattori</b>	Valo	<b>Etupeitelevyn min. ja maks. paino:</b>	2–11 kg
<b>Huuhteluaineen lisäämistarpeen ilmaisin</b>	Valo	<b>Säädettävät jalat</b>	7 cm, 820 - 890 mm
<b>Ohjelman päättymisen ilmaisin</b>	ActiveLight	<b>Eristyksen teho</b>	Päällinen
<b>Pesujärjestelmä</b>	Planetaarinen	<b>Additional gaskets</b>	Yes, with stainless steel plate
<b>Kolmas pesuvarsi</b>	Yksi	<b>Takakansi</b>	Kyllä
<b>Vedenpehmentäjä</b>	Elektroninen asetus	<b>Astianpesukoneen syvyys luukun ollessa auki (mm)</b>	1146
<b>Sameusanturi Aquatest</b>	Kyllä	<b>Edestä säädettävät jalat</b>	Kyllä
<b>Tulvasuoja</b>	Kokonais-Acquastop	<b>Yläkansi</b>	Muovia

## Sähköliitännä

<b>Sähköpistokkeen tyyppi</b>	(G) UK ja Singapore	<b>Taajuus</b>	50 Hz
<b>Nimellisteho</b>	1800 W	<b>Virtalähteen tyyppi</b>	Yksivaiheinen
<b>Virta</b>	13 A	<b>Johdon pituus</b>	140 cm
<b>Jännite</b>	220-240 V		

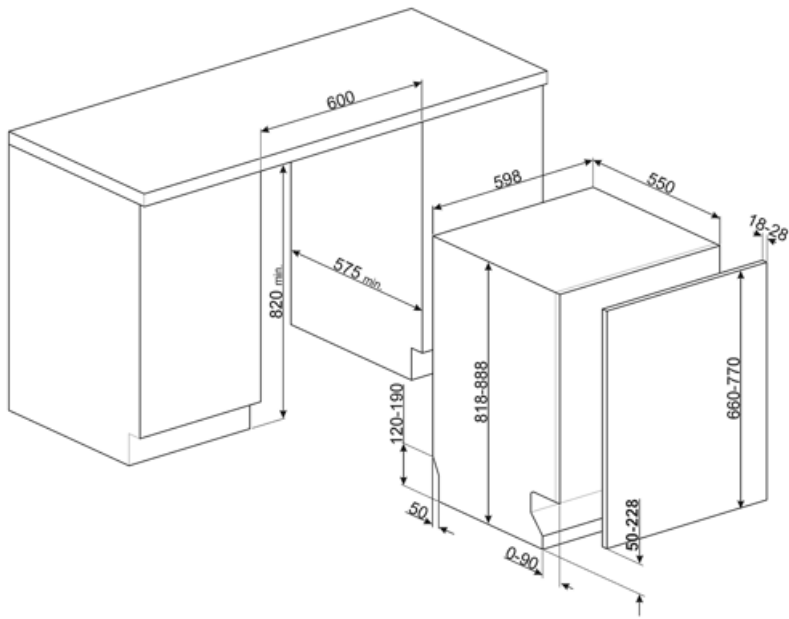

---

## Not included accessories

---



### KITFLEXI

Kit for 60cm dishwashers with FlexiFit hinges for door panel weight >11 kg (max 15 kg 82 cm and 13,5 kg 86 cm)



### KITPL60B

Toekick Kit in White colour with adjustable height and deepness. Can be installed over all the fully integrated and underbench models with variable fulcrum or flexifit hinges.



### KITPL60X

Toekick Kit in Stainless Steel with adjustable height and deepness. Can be fitted over all the fully integrated and underbench models with variable fulcrum or flexifit hinges.

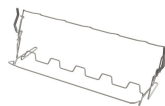

### KITGH

Kit glass holder. It has to be fitted on the first basket but only if there are foldable racks



### KITPL60N























Toekick Kit in Black colour with adjustable height and deepness. Can be installed over all the fully integrated and underbench models with variable fulcrum or flexifit hinges.



### KITPLV2

Kit extension for dishwasher and washing machine: lenght mt. 2

## Symbols glossary (TT)

 <p>A+++: Laitteet, joissa on tämä symboli, voivat vähentää energiankulutusta vielä 30 % vakiona olevasta A-energialuokituksesta.</p>	 <p>Activelight on led-valo, joka heijastaa punaisen valoikeilan lattialle astianpesukoneen alle, kun laite on käynnissä.</p>
 <p>Aquatest-anturi on elektroninen anturi, joka mittaa veden kirkkausasteen alun liotusvaiheen jälkeen. Tämän jälkeen anturi asettaa mitattujen arvojen perusteella sopivimman ohjelman saaden näin aikaan parhaat pesutulokset mahdollisimman vähäisellä veden määrällä.</p>	 <p>Astioiden kuivauksen tehostamiseksi tahroja jättämättä.</p>
 <p>82 cm korkea</p>	 <p>Viiveajastin: Vaihtoehto viivästyttää halutun ohjelman alkua enintään 24 tuntia, jolloin astianpesukone voidaan ohjelmoida käymään halutun ajan verran.</p>
 <p>FlexiDuo: FlexiDuo 3. Aterinkori mahdollistaa aterinten tai pienten kuppien, kauhojen tai kookkaiden välineiden asettamisen juuri siten miten haluat: siihen kuuluu kaksi erillistä ja liikutettavaa moduulia.</p>	 <p>FlexiFit-saranoiden avulla keittiöpaneeli liikuu astianpesukoneen oven päältä mahdollistaen keittiön jalkalistan 5 cm:n korkeuden.</p>
 <p>FlexiZone: Puolikkaan täytön flexizonen ansiosta voit pestä pienemmän määrän säästämällä vettä ja aikaa, eikä astioiden asettamista ole rajoitettu.</p>	 <p>ExtraGlide-kiskojärjestelmä saa toisen kori liukumaan entistäkin sulavammin ja pehmeämmin. Se helpottaa liikettä myös täydellä kuormituksella ja lisääntynyt liikerata tekee lautasten koriin lastaamisesta helpompaa.</p>
 <p>Hyclean: Kun valittuna on HYCLEAN-vaihtoehto, astianpesukone suorittaa lopuksi 10 minuutin huuhtelun 70 °C:ssa poistaen kaikki bakteerit, jolloin tuloksena on paras puhtaustaso. Hyclean-vaihtoehto voidaan valita miltei kaikissa jaksoissa yli 50 °C:n lämpötiloissa.</p>	 <p>Melutaso: Erinomainen eristys ja erikoislaitteet pitävät melun minimissään.</p>
 <p>Planetaarisessa pesujärjestelmässä on suuri kierros määrä minuutissa, ja se takaa säiliö täydellisen käsittelyn alustan ja ruiskutinten samanaikaisen pyörimisen ansiosta. Pesutulokset ovat erinomaiset.</p>	 <p>Auto 45°- 65°: Automaattinen ohjelma säätää jakson pituutta esipesun tarpeen ja tarvittavien huuhteluiden lukumäärän perusteella.</p>
 <p>Nopea hieno: Nopea hieno -ohjelma soveltuu herkästi rikkoontuvien astioiden nopeaan pesuun.</p>	 <p>Säästö: Tämä säästävää pesuohjelma käyttää vain vähän vettä ja energiaa voidakseen tarjota ympäristöystävällisimmän puhdistusvaihtoehdon.</p>
 <p>Säästö: Tämä säästävää pesuohjelma käyttää vain vähän vettä ja energiaa voidakseen tarjota ympäristöystävällisimmän puhdistusvaihtoehdon.</p>	 <p>Normaali nopea: Normaali nopea ohjelma soveltuu eri astioiden nopeaan pesuun ja jokapäiväiseen käyttöön.</p>
 <p>Liotusohjelma: Liotusohjelma tarjoaa huuhtelun, joka estää lian kuivumisen.</p>	 <p>PRG_STRONG_72dpi</p>
 <p>Supernoepa: Supernoepaohjelma soveltuu pinttyneen lian nopeaan poistoon.</p>	 <p>Tilaa 13 henkilö: Tilaa 13 henkilö astiastolle: Kuinka monen henkilön astiastolle riittää tilaa.</p>



Total Acquastop: Smegin astianpesukoneissa olevan osittaisen Acquastop-suojaustoiminnon lisäksi joissakin malleissa on elektroninen laite, joka on kiinnitetty veden ottoletkuun ja joka valvoo koneen vesitasoja, tunnistaa letkuvuotoja ja sammuttaa vedensyötön heti tarvittaessa.



WaterSave-järjestelmä takaa parhaat pesutulokset vähäisellä vedenkulutuksella astianpesukoneen mallin perusteella.