

DI613ATP



Famille	Lave-vaisselle
Largeur commerciale	60 cm
Hauteur commerciale	82 cm
Type d'installation	Tout intégrable
Nombre de paniers	3, FlexiDuo
Moteur	Mono-phasé
Code EAN	8017709226329



Programmes



Nombre de programmes	5 + 5 programmes rapides	Auto 45°-65°	Oui
Températures de lavage	38, 45, 50, 65, 70 °C	ECO rapide	Oui
Trempage	Oui	Délicat rapide	Oui
Rapide 27 min	Oui	Programme 1 heure	Oui
Verres	Oui	Super	Oui
ECO	Oui	Super rapide	Oui

Options

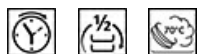

Option EnerSave, économie d'énergie	Oui	Option Quick Time	Oui
Option départ différé	Jusqu'à 24 heures, avec trempage automatique	Option hygiénisante Hyclean	Oui
Option 1/2 charge distribuée FlexiZone	Oui		

Paniers



Couleur des paniers	Gris	Dimensions maximales des plats à charger sur le panier supérieur	23,5 cm
Couleur des supports des paniers	Gris	Panier inférieur	Avec 4 picots rabattables

Poignée	En plastique avec insert inox sur panier inférieur et supérieur	Insert casse gouttes dans le panier inférieur	Oui
Panier supérieur	Avec inserts centraux fixes	Dimensions maximales des plats à charger sur le panier inférieur	30,0 cm
Panier supérieur réglable en hauteur	Sur trois niveaux	Panier à couverts	13 couverts oscillant
Rails télescopiques en inox Extra Glide	Oui		

Technologie



Largeur du produit	598 mm	Alimentation d'eau	Simple; eau froide/chaude Max 60°C - économie d'énergie avec eau chaude jusqu'à 35%
Profondeur du produit	570 mm	Dureté maximale de l'eau	100°FH;58°dH
Type d'afficheur	3 chiffres	Système de séchage	Séchage naturel par condensation, avec système d'ouverture automatique de la porte EnerSave en fin de cycle
Hauteur du produit	818 mm	Protection vapeur	En plastique
Commandes	Électronique	Matériau de la cuve	Inox
Afficheur	Programmation départ différé, Indication durée du programme, Indication temps résiduel	Filtre	Inox
Pictogrammes des programmes	Symboles et étiquette	Élément chauffant hors cuve	Oui
Indicateur Marche/Arrêt	Oui	Charnières	Équilibrées, adaptées à toute hauteur de plinthe, FLEXIFIT
Voyant de sel	Témoin	Poids minimum et maximum du panneau frontal	2 - 11 kg
Voyant de liquide de rinçage	Témoin	Pieds réglables	7 cm, de 820 à 890 mm
Indicateur de fin de cycle	Lumière au sol, Active Light	Niveau d'isolation	Top
Système de lavage	Planétaire	Paniers supplémentaires	Oui, avec une plaque en acier inox
Douche d'aspersion	Simple	Panneau arrière	Oui
Adoucisseur d'eau	Avec réglage électronique	Profondeur du lave-vaisselle porte ouverte (mm)	1146
Capteur optique Aquatest	Oui	Pied arrière réglable à l'avant	Oui
Système de sécurité dégâts des eaux	Stop-Aqua total	Top	En plastique

Raccordement électrique

Type de prise	(G) Royaume-Uni et Singapour	Fréquence	50 Hz
Puissance nominale (W)	1800 W	Type de connexion	Monophasé
Intensité	13 A	Longueur du câble d'alimentation	140 cm

Tension

220-240 V

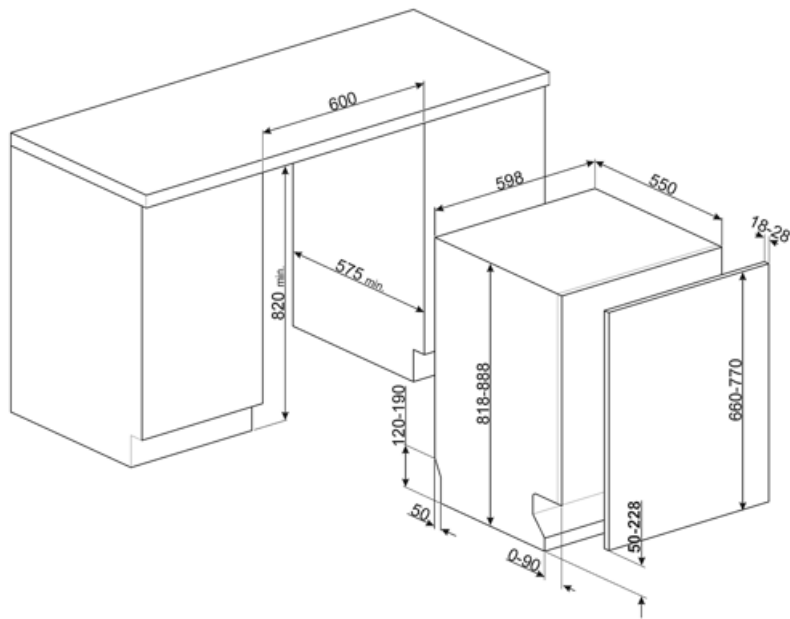

Not included accessories

KITFLEXI



KITPL60B

Plinthe de couleur blanche avec hauteur et profondeur réglables. Peut être installée sur tous les modèles entièrement intégrables et les modèles encastrables avec charnières à pivot variable ou charnières Flexifit.



KITPL60X

Plinthe de couleur inox avec hauteur et profondeur réglables. Peut être installée sur tous les modèles entièrement intégrables et les modèles encastrables avec charnières à pivot variable ou charnières Flexifit.



KITGH

Kit supports pour verres à pieds, à placer dans le panier inférieur. Compatible avec les modèles avec supports abattables dans le panier inférieur.

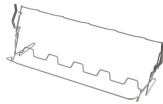

KITPL60N

Plinthe de couleur noire avec hauteur et profondeur réglables. Peut être installée sur tous les modèles entièrement intégrables et les modèles encastrables avec charnières à pivot variable ou charnières Flexifit.



























KITPLV2

kit d'extension pour lave-vaisselle et lave-linge : longueur 2 m.



Symbols glossary (TT)

 <p>A+++ : Les produits Smeg, en classe énergétique A, A+, A++ et A+++ , permettent de réduire la consommation d'énergie tout en gardant une efficacité maximale et en garantissant un meilleur respect de l'environnement.</p>	 <p>Active Light: Active Light est un dispositif qui, pendant le cycle de lavage, projette un rayon de lumière rouge vers le sol pour indiquer que le lave-vaisselle est en fonctionnement, sans devoir ouvrir la porte. A la fin du cycle de lavage, la lumière s'éteint automatiquement.</p>
 <p>Aquatest : Le capteur Aquatest est un capteur optique qui mesure le degré de transparence de l'eau à la fin de la phase initiale de trempage. Sur la base des valeurs mesurées, le capteur règle le programme le plus approprié, pour utiliser uniquement la quantité d'eau nécessaire, tout en garantissant la meilleure efficacité de lavage.</p>	 <p>Inserts casse-goutte : Les inserts casse-goutte, fournis dans le panier inférieur, améliorent les résultats de séchage, évitant ainsi l'accumulation de gouttes entre la vaisselle et le panier.</p>
 <p>82 cm high</p>	 <p>Départ différé : Avec l'option Départ différé il est possible de retarder jusqu'à 24 heures le démarrage du programme souhaité afin de programmer le fonctionnement du lave-vaisselle dans la période souhaitée (par ex. la nuit). Lorsque la porte est fermée, le lave-vaisselle effectue un trempage à l'issue duquel le "retard de programme" réglé est activé.</p>
 <p>Panier Flexi Duo : Un troisième panier est composé de deux modules : le 1er peut coulisser sous le 2e pour libérer l'espace afin de charger des casseroles ou des verres à pied.</p>	 <p>FlexiFit : Le système FlexiFit des charnières à pivot variable permet le coulissement du panneau de la porte à l'ouverture, garantissant une plus grande flexibilité dans le choix du type de cuisine, en particulier de la hauteur de la plinthe qui peut être abaissée jusqu'à 5 cm.</p>
 <p>FlexiZone ½ : Pour des lavages à chargement réduit, la 1/2 charge FlexiZone permet d'entreposer la vaisselle comme d'habitude dans les deux paniers.</p>	 <p>Extra Glide : Le système Extra Glide rend l'extraction et l'introduction du panier du haut, même à pleine charge, extrêmement fluide et lisse en améliorant la stabilité du panier.</p>
 <p>Hyclean : L'option Hyclean ajoute un dernier rinçage antibactérien au programme sélectionné.</p>	 <p>Le niveau sonore silencieux est atteint grâce à une excellente isolation et à des dispositifs spéciaux, conçus spécifiquement pour absorber le bruit généré pendant le fonctionnement du lave-vaisselle. Dans la gamme il y a des modèles avec différents niveaux sonores.</p>
 <p>Système Planétaire : Le nouveau système de lavage Planétaire, breveté Smeg, garantit une couverture complète de la cuve, grâce à la double rotation simultanée du bras qui distribue l'eau de manière capillaire, pour de la vaisselle lavée à la perfection.</p>	 <p>Auto 45°- 65° : Le programme Auto 45°-65° est conçu pour la vaisselle normalement sale. Grâce à l'action automatique du capteur Aquatest, il optimise les principaux paramètres de lavage tels que le temps, la température et la charge en eau.</p>
 <p>Délicat rapide : Le programme Délicat rapide réduit la durée du cycle Délicat rapide, indiqué pour les plats délicats qui sont normalement ou légèrement sales.</p>	 <p>Eco : Le programme Eco est adapté au lavage de la vaisselle normalement sale. L'utilisation du programme Eco vous garantit les meilleures performances en termes de l'efficacité énergétique.</p>

-
- | | | | |
|--|---|---|--|
|  | <p>Eco-rapide : Le programme Eco-rapide réduit la durée du cycle Eco, adapté à la vaisselle délicate et normalement sale.</p> |  | <p>Normal-rapide : Le programme Normal est adapté à la vaisselle d'usage quotidien, sans encrassement particulier. Le programme Normal-rapide réduit la durée du lavage.</p> |
|  | <p>Trempage : Le programme de trempage est conçu pour prélever les casseroles et les poêles à froid, en attendant un lavage plus poussé.</p> |  | <p>Programme Fort</p> |
|  | <p>Super rapide : Le programme Super rapide réduit le temps de cycle. Même un chargement de vaisselle modérément sale peut être lavé en moins d'une heure.</p> |  | <p>13 couverts : La gamme Smeg comprend des lave-vaisselle d'une capacité de 7, 10, 12, 13, 14 et 15 couverts selon le modèle.</p> |
|  | <p>Système Stop Aqua total : Le dispositif prévient les dégâts des eaux grâce à un micro-interrupteur placé sous la cuve, qui bloque instantanément l'entrée de l'eau dans la machine. Une sécurité supplémentaire est garantie par une électrovanne intégrée dans le tuyau d'alimentation coupant l'eau au robinet.</p> |  | <p>Watersave : C'est un système de gestion de l'eau qui, en garantissant les meilleurs résultats de lavage et la consommation d'énergie la plus faible, vous permet de laver une pleine charge avec seulement 9 litres d'eau.</p> |