

DI613ATP



Famiglia	Lavastoviglie
Larghezza commerciale	60 cm
Altezza commerciale	82 cm
Installazione	Incasso scomparsa totale
N° cesti	3, FlexiDuo
Motore	Monofase
Codice EAN	8017709226329



Programmi



Numero di programmi	5+5 programmi rapidi	Auto 45-65	Sì
Temperature di lavaggio	38, 45, 50, 65, 70 °C	ECO Veloce	Sì
Ammollo	Sì	Delicato e Veloce	Sì
Rapido 27'	Sì	Normale Veloce	Sì
Cristalli	Sì	Super	Sì
ECO	Sì	Super Veloce	Sì

Opzioni

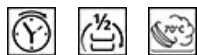

Opzione Enersave	Sì	Opzione Quick Time	Sì
Opzione di partenza ritardata	Fino a 24 ore	Opzione igienizzazione Hyclean	Sì
Opzione 1/2 carico FlexiZone	Sì		

Cestelli



Colore cestelli	Grigio	Dimensioni massime piatto caricabile su cestello superiore	23,5 cm
Colore componentistica cestelli	Grigio	Cestello inferiore	Con 4 inserti abbattibili

Maniglia	In plastica con inserto Inox su cesto inferiore e superiore	Cestello inferiore con inserti rompi-goccia	Sì
Cestello superiore	Con inserti fissi	Dimensioni massime piatto caricabile su cestello inferiore	30,0 cm
Regolazione in altezza del cestello superiore	Su tre livelli (5 cm)	Cestello portaposate	13 coperti traslante
Guide telescopiche acciaio inox Extra Glide	Sì		

Caratteristiche Tecniche



Larghezza del prodotto (mm)	598 mm	Alimentazione acqua	Singola; acqua fredda/calda fino a 60°C - risparmio energetico con acqua calda fino al 35% 100°FH;58°dH
Profondità del prodotto (mm)	570 mm	Massima durezza dell'acqua	
Tipo display	Display LED (3 digit)	Sistema di asciugatura	A condensazione naturale, con sistema EnerSave di apertura automatica della porta a fine ciclo
Altezza del Prodotto (mm)	818 mm	Protezione vapore	In plastica
Comandi	Elettronici	Materiale vasca	Acciaio inox
Display	Programmazione partenza differita, Indicazione durata programma, Indicazione tempo residuo	Filtro	Acciaio inox
Grafica programmi	Simboli e etichetta	Elemento riscaldante nascosto	Sì
Indicatore on/off	Sì	Cerniere	Bilancianti, Sliding, FLEXIFIT
Indicatore esaurimento sale	Spia	Peso minimo e massimo pannello frontale	2,5 - 11 kg
Indicatore brillantante	Spia	Piedini regolabili	7 cm, da 820 a 890 mm
Indicatore di fine ciclo	Luce a pavimento, ActiveLight	Livello di insonorizzazione	Top
Sistema di lavaggio	Planetarium	Guarnizioni supplementari	Sì, con placca superiore inox
Terzo irroratore superiore	Singolo	Copertura posteriore	Sì
Decalcificatore	A regolazione elettronica	Profondità lavastoviglie con anta aperta (mm)	1146
Sensore di torbidità Aquatest	Sì	Piedino posteriore regolabile da davanti	Sì
Sistema protezione anti-allagamento	Acquastop totale	Copertura superiore	In plastica

Collegamento Elettrico

Spina	(G) UK e Singapore	Frequenza	50 Hz
Potenza installata	1800 W	Tipo di connessione	Monofase
Corrente	13 A	Lunghezza cavo di alimentazione	140 cm
Tensione	220-240 V		

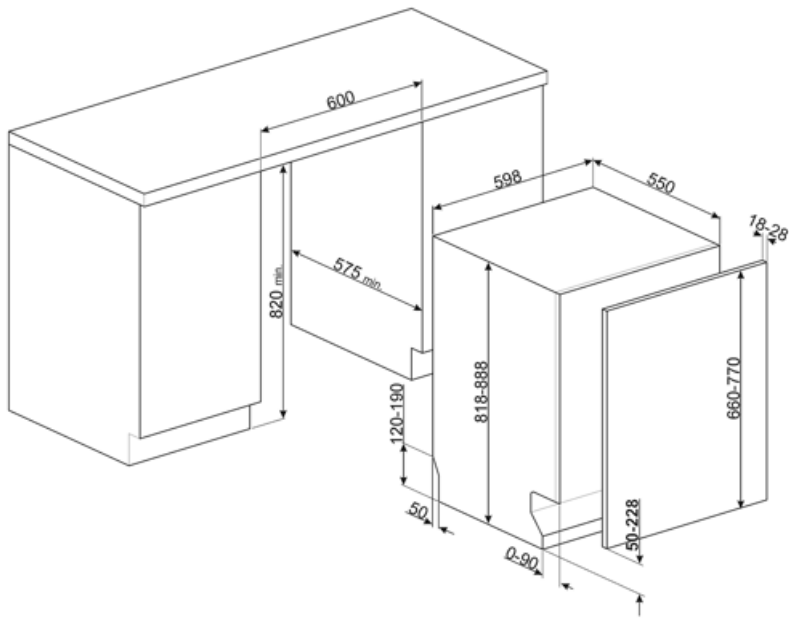

Accessori non inclusi



KITFLEXI

Kit per lavastoviglie 60cm con cerniera FlexiFit per pesi pannello >11 kg (max 15 kg 82 cm e 13,5 kg 86 cm)



KITPL60B

Kit zoccolo di colore Bianco regolabile in altezza e profondità, da installare su tutti i modelli di lavastoviglie a scomparsa totale o sottotop con cerniere a fulcro variabile o Flexifit



KITPL60X

Kit zoccolo di colore Inox regolabile in altezza e profondità, da installare su tutti i modelli di lavastoviglie a scomparsa totale o sottotop con cerniere a fulcro variabile o Flexifit

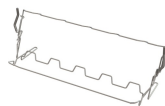

KITGH

Kit portacalici da vino. Si installa nel primo cesto se gli inserti sono abbattibili



KITPL60N



















Kit zoccolo di colore Nero regolabile in altezza e profondità, da installare su tutti i modelli di lavastoviglie a scomparsa totale o sottotop con cerniere a fulcro variabile o Flexifit



KITPLV2

Kit di prolunga per lavastoviglie e lavabiancheria: lunghezza mt. 2

Glossario simboli

-  **A+++:** Gli elettrodomestici Smeg consentono un notevole risparmio energetico ascrivibile in Classe A, A+, A++ e A+++ , per ridurre i consumi, pur mantenendo la massima efficienza, e garantire il rispetto per l'ambiente.
-  **Aquatest:** Il sensore Aquatest è un sensore elettronico che misura il grado di trasparenza dell'acqua al termine della fase di ammollo iniziale. Sulla base dei valori rilevati, il sensore imposta il programma più adatto, ottenendo così i migliori risultati di lavaggio con l'utilizzo della minima quantità di acqua.
-  **Alta 82 cm**
-  **FlexiDuo:** Il terzo cestello portaposate FlexiDuo è composto da due inserti distinti, removibili e diversamente posizionabili che garantiscono una maggiore flessibilità e comodità di carico.
-  **FlexiZone 1/2:** L'opzione FlexiZone 1/2 è adatta per lavare poche stoviglie, distribuite in entrambi i cestelli. Inoltre, consente un risparmio di energia, acqua e tempo con la totale flessibilità di carico.
-  **Hyclean:** Con l'opzione Hyclean si aggiunge un risciacquo antibatterico finale al programma selezionato.
-  **Sistema di lavaggio Planetarium:** Il sistema di lavaggio Planetarium, con alte rotazioni per minuto, garantisce la completa copertura della vasca, grazie alla rotazione simultanea di base ed irroratori, ed ottimi risultati di lavaggio.
-  **Delicato-Veloce:** Il programma Delicato-Veloce riduce la durata del ciclo Delicato, indicato per stoviglie delicate normalmente o poco sporche.
-  **Eco-Veloce:** Il programma Eco-Veloce riduce la durata del ciclo Eco, adatto per stoviglie delicate normalmente sporche.
-  **Active Light:** L'Active Light è un dispositivo che, proiettando sul pavimento un raggio di luce di colore rosso mentre la lavastoviglie è in funzione, permette di capire all'istante che è attivo il lavaggio, senza dover aprire la macchina. Al termine del ciclo, la luce si spegne automaticamente.
-  **Per migliorare l'asciugatura dei piatti senza lasciare aloni.**
-  **Delay timer:** Opzione per posticipare la partenza del programma desiderato fino a 24h per programmare il funzionamento della lavastoviglie nella fascia oraria desiderata.
-  **Sistema FlexiFit:** Le cerniere FlexiFit permettono lo scorrimento del pannello cucina sull'anta della lavastoviglie consentendo un'altezza minima di zoccolo cucina pari a 5 cm.
-  **Sistema ExtraGlide:** Il sistema di guide ExtraGlide rende ancora più fluido e morbido lo scorrimento del secondo cestello. Ne agevola il movimento anche a pieno carico, e grazie alla maggiore escursione, facilita l'inserimento delle stoviglie nel cesto.
-  **Il livello di Silenziosità è ottenuto grazie ad un eccellente isolamento e speciali dispositivi, studiati appositamente per attutire il suono generato durante il funzionamento della lavastoviglie.**
-  **Auto 45°- 65°:** Il programma Auto 45°-65° è pensato per stoviglie normalmente sporche. Grazie all'azione automatica del sensore Aquatest, ottimizza i principali parametri di lavaggio quali tempo, temperatura e carico di acqua.
-  **Eco:** Il programma Eco è adatto per lavare stoviglie normalmente sporche. Utilizzando il programma Eco sono garantite le migliori prestazioni in termini di efficienza energetica.
-  **Normale-Veloce:** Il programma Normale è indicato per stoviglie miste e pentole di uso quotidiano, senza particolari incrostazioni. Il programma Normale-Veloce riduce la durata del lavaggio.



Ammollo: Il programma Ammollo è pensato per prelavare a freddo le pentole e le stoviglie, in attesa di un ulteriore e più approfondito lavaggio.



Super Veloce: Il programma Super Veloce riduce la durata del ciclo. Anche un carico di stoviglie mediamente sporche può essere lavato in meno di un'ora.



Acquastop Totale: Il dispositivo Acquastop Totale esclude la possibilità di allagamenti mediante un microinterruttore posto sotto la vasca che blocca istantaneamente l'ingresso dell'acqua nella macchina. Un'ulteriore sicurezza è garantita da una valvola posta sul tubo di carico che ne rileva eventuali perdite.



PRG_STRONG_72dpi



13 coperti: Numero di coperti.



Watersave: E' un sistema di gestione dell'acqua che, garantendo i migliori risultati di lavaggio e i minori consumi di energia, consente di lavare un pieno carico con solo 9 litri di acqua.