

DI613ATP



Produktgruppe	Oppvaskmaskine
Kommersiell bredde	60 cm
Kommersiell høyde	82 cm
Installasjonstype	Integrert
Ant. kurver	3 FlexiDuo
Motor	Enfase
EAN-kode	8017709226329



Programs



Antall programmer	5 + +5 hurtigprogrammer	Auto sensor 45-65	Ja
Vasketemperaturer	38, 45, 50, 65, 70 °C	ECO hurtig	Ja
Bløtlegging	Ja	Finvask, hurtig	Ja
Hurtig 27'	Ja	Normal hurtig	Ja
Glass	Ja	Super	Ja
ECO	Ja	Superhurtig	Ja

Funksjoner

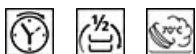

Energibesparing med EnerSave	Ja	Hurtigtidsvalg	Ja
Forsinkelsestimerfunksjon	Opp til 24 timer, med automatisk bløtlegging	Hygienisk program: Hyclean	Ja
FlexiZone for halv last i over- eller underkurv	Ja		

Kurver



Farge på kurv	Grå	Maksimal belastning i oppvaskmaskinens øvre kurv	23,5 cm
Farge på kurvdeler	Grå		
Håndtak	I plast med rustfritt stål innsatt i øvre og nedre kurv		
Øvre kurv	Med fast støtte		

Høydejustering av den øvre kurv	I tre horisontale nivåer	Nedre kurv	Med fire sammenleggbare hyller
Skyveskinner ekstra gli	Ja	Nedre kurv med antidrypp innlegg	Ja
		Maksimal belastning i oppvaskmaskinens underkurv	30,0 cm
		Bestikkkurv	Plass til 13 kuvert

Tekniske egenskaper



Bredde (mm)	598 mm	Vanntilførselsrør	Enkelt; kaldt/varmt vann opptil 60 °C - opp til 35 % energibesparelse
Dybde (mm)	570 mm	Maks vannhardhet	100°FH;58°dH
Antall tegn i display	3 siffer	Tørkesystem	Naturlig kondenstørking, med EnerSave automatisk døråpning ved programslett
Produktets høyde (mm)	818 mm	Dampbeskyttelse	I plast
Kontroller	Elektronisk	Rørmateriale	Rustfritt stål
Display	Forsinket start, Programindikator, Resttidsindikator	Filter	Rustfritt stål
Grafikk program	Symboler og etikett	Skjult varmeelement	Ja
På / av-indikator	Ja	Hengsler	Selvb balanserende, glidningg, FlexiFit
Saltlys indikator	Lampe	Min. og Max frontpanelvekt	2 - 11 kg
Skyllehjelp indikator	Lampe	Justerbare føtter	7 cm, fra 820 til 890 mm
Stoppesyklus indikator	Active Light	Isolasjonsnivå	Topp
Vaskesystem	Planetarium	Additional gaskets	Yes, with stainless steel plate
Tredje spylearm	Enkelt	Bakdeksel	Ja
Vann mykner	Med elektronisk innstilling	Dybde på oppvaskmaskine med åpen dør (mm)	1146
Turbiditet sensor	Ja	Bakføttene justerbar fra forsiden	Ja
Aquatest		Øvre deksel	I plast
Flomvern system	Total Aquastop		

Elektrisk tilkobling

Støpseltype	(G) UK og Singapore	Frekvens	50 Hz
Nominell effekt	1800 W	Type tilkobling	Single-fase
Strøm	13 A	Lengde på ledning	140 cm
Spenning	220-240 V		

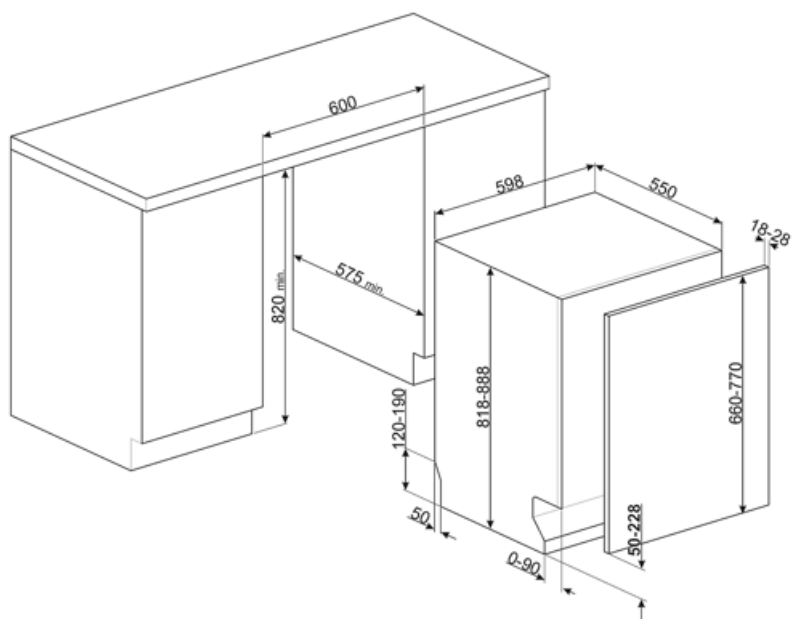

Not included accessories



KITFLEXI

Kit for 60cm dishwashers with FlexiFit hinges for door panel weight >11 kg (max 15 kg 82 cm and 13,5 kg 86 cm)

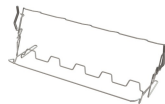

KITGH

Kit glass holder. It has to be fitted on the first basket but only if there are foldable racks

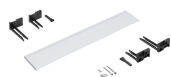

KITPL60B

Monteringssett for sokkellist i hvit farge med justerbar høyde. Kan monteres over alle fullintegrerte og underbenkmodeller med fast svinghengsel. Kan også installeres på modeller med variabelt svinghengsel eller flexifit-hengsler.



KITPL60N

Monteringssett for sokkellist i sort farge med justerbar høyde. Kan monteres over alle fullintegrerte og underbenkmodeller med fast svinghengsel. Kan også installeres på modeller med variabelt svinghengsel eller flexifit-hengsler.



KITPL60X























Monteringssett for sokkellist i rustfritt stål med justerbar høyde. Kan monteres over alle fullintegrerte og underbenkmodeller med fast svinghengsel. Kan også installeres på modeller med variabelt svinghengsel eller flexifit-hengsler.



KITPLV2

Kit extension for dishwasher and washing machine: lenght mt. 2

Symbols glossary (TT)

 <p>A+++: Apparater med dette symbolet kan redusere energiforbruk med ytterligere 30% fra standard A energimerking.</p>	 <p>ActiveLight er en led-lampe som projiserer et rødt punkt på gulvet under oppvaskmaskinen når apparatet er i bruk.</p>
 <p>Aquatest-sensoren er en elektrisk sensor som måler grad av vanngjennomsiktighet i den innledende bløtleggingsfasen. Basert på målte verdier vil sensoren stille inn det best egnede programmet, slik at man oppnår de beste vaskeresultatene med minimum mengde vann.</p>	 <p>For å forbedre tørkingen av oppvasken.</p>
 <p>82 cm høyde</p>	 <p>Forsinkelsetid: Ekstravalg som utsetter starten til det ønskede programmet med opptil 24 timer, slik at man kan programmere oppvaskmaskinen så den starter ved ønsket tidspunkt.</p>
 <p>FlexiDuo: FlexiDuo bestikkurven gjør det mulig å plassere bestikk eller små kopper, øser eller plasskrevende redskaper på den måten du ønsker. Den har to separate og flyttbare moduler.</p>	 <p>FlexiFit-hengsler gjør at kjøkkenpanelet glir over døren på oppvaskmaskinen, noe som gir en minimum sokkellisthøyde på 5 cm.</p>
 <p>FlexiZone: Halv-last FlexiZone gjør det mulig å vaske en redusert last mens det spares energi, vann og tid, og det finnes ingen restriksjoner hva angår plassering.</p>	 <p>ExtraGlide-skinnesystemet gjør at den andre kurven glir enda glattere og mykere. Gir en flytende bevegelse også ved full belastning, samtidig som den forenkler innsetting av tallerkener og bestikk i kurven.</p>
 <p>Hyclean: Når HYCLEAN er blitt valgt vil oppvaskmaskinen foreta en avsluttende 10 minutters skylling ved høy temperatur, 70 °C, noe som vil fjerne praktisk talt alle bakterier for å gi de best mulige resultatene. Hyclean-valget kan velges med tilnærmet samtlige sykluser ved temperaturer 50 °C og over.</p>	 <p>Støynivå: Ypperlig isolasjon og spesialenheter reduserer støy til et minimum.</p>
 <p>Planetarium vaskesystem, med høy rotasjon per minutt, garanterer komplett dekning av tanken, takket være simultan rotasjon i base og spylere, samt ypperlige vaskeresultater.</p>	 <p>Auto 45°- 65°: Autoprogrammet regulerer lengden på syklusen avhengig av behovet for forvask og antall skyllinger som kreves.</p>
 <p>Delikat Hurtig: Programmet Delikat Hurtig er egnet for hurtig delikat oppvask.</p>	 <p>Eco: Dette økonomiske vaskeprogrammet bruker en lav mengde vann og strøm for et mer miljøvennlig vaskevalg.</p>
 <p>Eco: Dette økonomiske vaskeprogrammet bruker en lav mengde vann og strøm for et mer miljøvennlig vaskevalg.</p>	 <p>Normal hurtig: Programmet Normal Hurtig er egnet for hurtig blandet vask til hverdagsbruk.</p>
 <p>Soak-program: Soak-programmet er en skyllesyklus for å unngå at urenheter størkner.</p>	 <p>PRG_STRONG_72dpi</p>
 <p>Superhurtig: Superhurtig program er egnet for hurtig fjerning av hardtsittende urenheter.</p>	 <p>Plass til 13 kuvert: Antall kuvert.</p>



Total Aquastop: I tillegg til den delvise Aquastop på alle oppvaskmaskiner fra Smeg, har noen modeller en elektronisk enhet montert i vanninnløpsslangen som overvåker maskinens vannivå, registrerer lekkasjer i slangen og slår av vannforsyningen umiddelbart hvis nødvendig.



Systemet WaterSave sikrer de beste vaskeresultater med minimalt vannforbruk, avhengig av oppvaskmaskinens modell.