

DI613ATP



Família	Máquina de lavar louça
Largura	60 cm
Altura comercial	82 cm
Instalação	De encastre total
Nº de cestos	3, FlexiDuo
Motor	Motor monofásico
Código EAN	8017709226329



Programas



Nº de programas	5 programas + 5 rápidos	Auto 45-65	Sim
Temperaturas de lavagem	38, 45, 50, 65, 70 °C	ECO rápido	Sim
Pré-lavagem	Sim	Delicado Rápido	Sim
Rápido 27 min	Sim	Normal rápido	Sim
Glass	Sim	Super	Sim
Eco	Sim	Super rápido	Sim

Opções

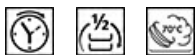

Opção Enersave - para poupança de energética	Sim	Opção Quick Time	Sim
Opção início diferido	de 1 a 24 H, com pré-lavagem automática	Opção Hyclean de higienização a 70°C	Sim
Opção FlexiZone 1/2 carga distribuída	Sim		

Cestos



Cor dos cestos	Cestos em cinzentos	Ø máx. do prato no cesto superior	23,5 cm
Cor dos componentes dos cestos	Acessórios internos em cinzento	Cesto inferior	Com 4 suportes rebatíveis

Puxador	Puxadores em plástico com inserção de aço inox nos cestos superior e inferior	Cesto inferior com sistema antigotas para secagem otimizada	Sim
Cesto superior	Suportes fixos	Ø máx. do prato no cesto inferior	30,0 cm
Cesto superior ajustável em altura	Em 3 níveis (5 cm)	Cesto para talheres	13 talheres
Guias telescópicas em aço inox ExtraGlide (deslizar fácil)	Sim		

Especificações técnicas



Largura	598 mm	Alimentação de água	Admissão de água até 60°C para poupar até 35% de energia
Profundidade (mm)	570 mm	Dureza máxima da água	100°FH;58°dH
Tipo de display	Display de 3 dígitos	Sistema de secagem	Secagem de condensação natural, com sistema EnerSave para abertura automática da porta no final do ciclo
Altura	818 mm	Proteção do vapor	Proteção de vapores em plástico
Comandos	Comandos eletrônicos	Material da cuba	Cuba em aço inox
Display	Programação de início diferido, Indicação da duração do programa, Indicação do tempo para fim do programa	Filtro	Filtros em aço inox
Gráfico dos programas	Símbolos e etiqueta	Resistência de aquecimento oculta	Sim
Luz indicadora On/Off	Sim	Dobradiças	Porta equilibrada por dobradiças Flexifit, eixo variável por deslize
Luz indicadora de falta de sal	Luz indicadora falta de sal	Peso min. e máx. do painel frontal	2,5 - 11 kg
Luz indicadora de falta de abrilhantador	Luz indicadora falta de abrilhantador	Pés reguláveis em altura	7cm, de 820 a 890 mm
Indicador de fim do programa	ActiveLight, luz no pavimento durante o programa	Nível de isolamento acústico	Top
Sistema de lavagem	Sistema de lavagem Planetário, melhores resultados com menos água	Additional gaskets	Yes, with stainless steel plate
Terceiro aspersor superior	Individual	Tampo traseiro	Sim
Descalcificador	Ajuste automático ao nível de dureza da água	profundidade da máquina de lavar louça com porta aberta (mm)	1146
Sensor Aquatest para análise da sujidade da água	Sim	Pé traseiro regulável à frente	Sim
Sistema de proteção anti inundações	Acquastop proteção Total	Tampo superior	Tampo superior em plástico

Ligação elétrica

Ficha elétrica	(G) UK e Singapore	Frequência (Hz)	50 Hz
Potência nominal	1800 W	Tipo de ligação	Ligação monofásica
Corrente (Amperes)	13 A		

Tensão (Volts)

220-240 V

Comprimento do cabo
de alimentação

140 cm

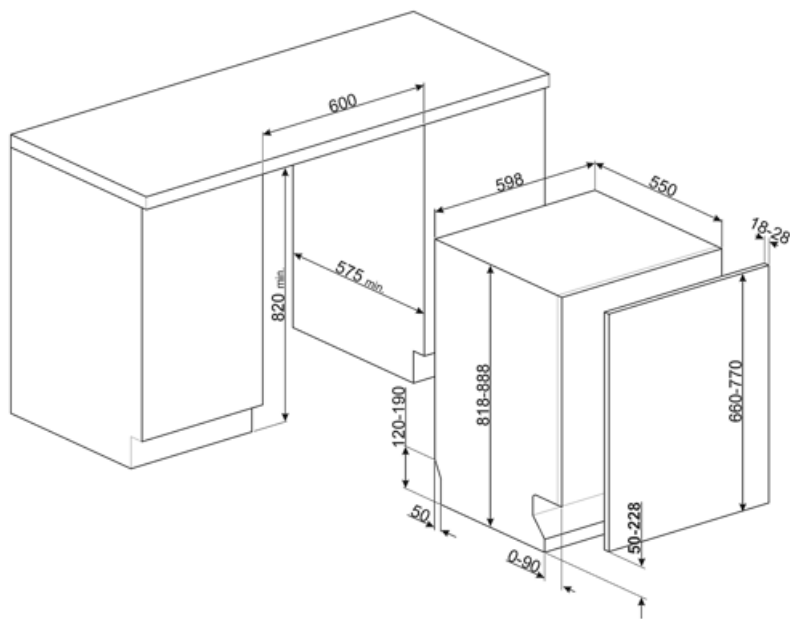

Not included accessories



KITFLEXI

Kit for 60cm dishwashers with FlexiFit hinges for door panel weight >11 kg (max 15 kg 82 cm and 13,5 kg 86 cm)



KITPL60B

Toekick Kit in White colour with adjustable height and deepness. Can be installed over all the fully integrated and underbench models with variable fulcrum or flexifit hinges.



KITPL60X

Toekick Kit in Stainless Steel with adjustable height and deepness. Can be fitted over all the fully integrated and underbench models with variable fulcrum or flexifit hinges.

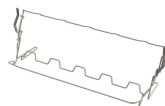

KITGH

Kit glass holder. It has to be fitted on the first basket but only if there are foldable racks



KITPL60N





















Toekick Kit in Black colour with adjustable height and deepness. Can be installed over all the fully integrated and underbench models with variable fulcrum or flexifit hinges.



KITPLV2

Kit extension for dishwasher and washing machine: lenght mt. 2

Symbols glossary (TT)

 <p>Classe de eficiência energética do produto declarada na etiqueta energética e na ficha do produto e em conformidade com os regulamentos UE.</p>	 <p>Active Light: A máquina emite uma luz vermelha no pavimento para indicar que a máquina está em funcionamento. Muito útil uma vez que as máquinas da Smeg são muito silenciosas.</p>
 <p>O sistema Aquatest mede a clareza da água durante um programa automático e garante o consumo mínimo de água e energia.</p>	 <p>As Pastilhas Antigotas reduzem o contacto entre a louça e o cesto, evitando a acumulação de partículas de água. Melhora a qualidade da secagem.</p>
 <p>Máquinas de lavar louça de encastre com 82 cm de altura.</p>	 <p>A opção Início Diferido permite definir a hora de arranque do programa. No entanto, a pré-lavagem é sempre feita imediatamente para garantir a eliminação dos resíduos mais difíceis.</p>
 <p>FlexiDuo: permite organizar talheres ou copos pequenos, conchas, ou utensílios volumosos como quiser. O cesto FlexiDuo é composto por dois módulos separados e móveis, que podem ser ajustados individualmente.</p>	 <p>As dobradiças FlexiFit permitem suportar painéis decorativos mais pesados – até 10 Kg nas máquinas Maxi 86 cm de altura, e até 11 Kg nas máquinas de 82 cm de altura. O movimento do eixo permite utilizar rodapés entre 5 e 21 cm de altura e o pouco espaço exigido para movimentar a porta torna esta solução também apropriada para instalação em coluna.</p>
 <p>FlexiZone 1/2 carga: indicado para lavar cargas menores. Não há restrições quanto à zona do cesto e em que cesto se coloca, proporcionando flexibilidade de carga total.</p>	 <p>Guias Extra Glide: extremamente deslizantes em ambas as direções. É maior a estabilidade do segundo cesto e aumentam o alcance de extração e conseqüentemente a acessibilidade.</p>
 <p>Hyclean: quando a opção é selecionada, a máquina de lavar louça realiza uma lavagem final de 10 minutos a 70°C, eliminando as bactérias para atingir os mais altos padrões de limpeza possíveis.</p>	 <p>Nível de ruído: Indica o ruído em dB(A) de acordo com as normas e diretrizes europeias e conforme mencionado na etiqueta energética e na ficha de produto.</p>
 <p>Sistema de lavagem Planetarium: através do movimento duplo e simultâneo do suporte e do braço a 65 rpm, a água atinge a máxima cobertura para garantir o melhor aproveitamento da água.</p>	 <p>Auto 45°-65°: programa automático que regula a duração do ciclo, dependendo das necessidades de pré-lavagem e de enxaguamento.</p>
 <p>Delicado rápido: programa adequado para louça delicada com sujidade normal, reduzindo o tempo de lavagem.</p>	 <p>Eco: programa de lavagem económica. Utiliza baixa quantidade de água e energia para fornecer a opção de lavagem mais ecológica.</p>
 <p>Eco Rápido: programa de lavagem económica. Utiliza baixa quantidade de água e energia para fornecer a opção de lavagem mais ecológica.</p>	 <p>Normal rápido: o programa é adequado para louça mista normal e utensílios de cozinha de uso diário, sem incrustações. O programa Normal rápida reduz a duração do ciclo de lavagem.</p>
 <p>Pré-lavagem: pensado para fazer uma lavagem curta a frio. Utilizada para tirar os resíduos maiores da louça quando a máquina ainda não está totalmente carregada para efetuar um programa de lavagem.</p>	 <p>Super 70°: apropriado para lavar tachos, panelas e pratos muito sujos com resíduos incrustados.</p>



Super rápido: programa para lavar tachos, panelas e pratos muito sujos com resíduos incrustados num período de tempo mais curto que o programa super.



Acquastop total: além da proteção parcial Acquastop presente em todas as máquinas de lavar louça Smeg, alguns modelos possuem um dispositivo eletrónico instalado na mangueira de entrada de água, que monitoriza os níveis de água na máquina, deteta vazamentos na mangueira e desliga o fornecimento de água imediatamente se necessário.



Número de talheres: Indica a carga máxima em serviços padrão aconselhada na máquina para obter os menores consumos.



Litros: consumo de água no programa normativo. Consoante o modelo, pode apresentar um consumo de 12 a 6,5 litros. As máquinas que apresentam consumos muito reduzidos de 6,5 L têm a tecnologia inovadora WaterSave que permite a melhor gestão da água.