

DN10SEC

קוד EAN
משפחת מוצרים
רוחב מסחרי
התקנה
מערכת ייבוש
פתח מילוי

8017709360092
מייבש תוף
60 ס"מ
נפרד
מעבה משאבת חום
קדמי



אסתטיקה

צבע	לבן	Front panel type	NovaCare
צבע לוח קדמי	לבן	צבע דלת	לבנה עם טבעת חיצונית
צבע LED/ג	לבן	צבע ידית דלת	כסופה
צבע לחצני פונקציות	שחור	Cabinet colour	לבן
צבע כפתורי בקרה	לבן/כסף		White

תוכניות

בקות
Programme graphics
מס' תוכניות
תוכניות

אלקטרוניקה
Written in IT
15

כותנה חסכוני	מהירה	ייבוש היגיני
היגינה מרעננת	רענון קיטור	בגדי קמפינג/ספורט
כותנה	בדים סינתטיים	שקטה
חולצות	ג'ינס	מעורבת
תוכניות מתוזמנות	צמר	פוך

תוכניות מיוחדות

היגיינה מרעננת ייבוש היגייני רענון קיטור

צמר חולצות

צג
זמן בייבוש משך התוכנית רמת ייבוש

התחלה מושהית מחוון זמן שנוטר

סוג צג

מחוון התקדמות התוכנית

מחוון סוף המחזור

מחוון מסנן נקי

מחוון מכל מעבה מלא



כן

כן

מאפיינים טכניים



סוג מנוע ללא מברשת/אינורטר
פונקציות בקרה אלקטרונית
חיישן לחות כן
מבחר זמני ייבוש מ-10 עד 160 דקות
שלב התקררות כן
שלב נגד גיהוץ כן
סיבוב תוף לסירוגין כן
תאורה פנימית כן
מסנן משולב כן
מסנן מוך כן
חומר תוף נירוסטה
נפח תוף 127 l

דלת שקופה כן
גודל דלת 40 cm
זווית מרבית של פתיחת הדלת 155 °
צירי דלת ימני
דלת הפיכה כן
נעילת ילדים (נעילת תוכנית) כן
מיקום מעבה מים בחלק העליון
מערכת משאבת חום כן
סוג גז קירור R290
כמות גז קירור בק"ג 0.140
צינור ניקוז למי מעבה כן
התקנת עמוד, עם מכונת כביסה תואמת עם ערכת ערימה, זמינה כאביזר אופציונלי

ביצועים / תווית אנרגיה – תקנה 2023



(קיבולת) כותנה 10 kg
רמת רעש לתוכנית הכותנה הסטנדרטית למכונה מלאה 64 dB(A) re 1 pW
זמן תוכנית כותנה סטנדרטית למכונה מלאה 220 min

זמן תוכנית כותנה סטנדרטית למכונה מלאה חלקית 125 min

Energy efficiency class C
צריכת אנרגיה משוקללת בקוט"ש למחזור ייבוש 1,17
שיעור פליטת רעש מוטס אקוסטי B
קטגוריית יעילות עיבוי B
יעילות העיבוי 88 %

Type Condensing

חיבור חשמלי

חשמל מחובר	800 W	תדר (Hz)	50 Hz
זרם	10 A	אורך כבל חשמל	150 cm
מתח (וולט)	230-240 V	תקע	(F;E) Schuko

מידע לוגיסטי

רוחב (מ"מ)	598 mm	גובה המוצר (מ"מ)	846 mm
עומק (מ"מ)	671 mm		

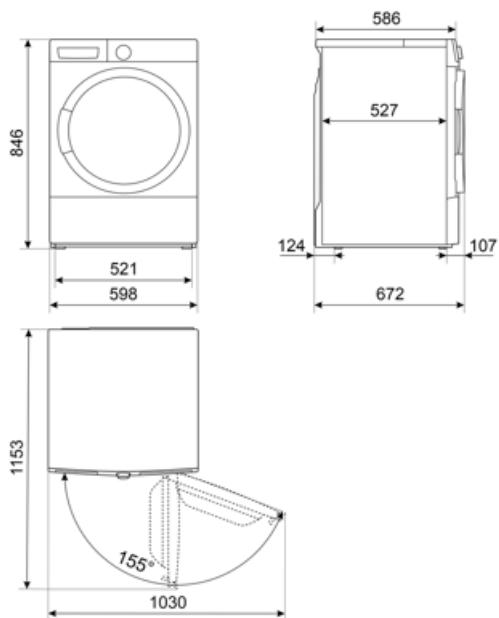

Compatible Accessories



KITSPNC



























ערכת ערימה ייעודית למכונת כביסה ומייבש



KITSPNC1

KITSTWD

Symbols glossary

 גיהוץ קל: אפשרות שניתן לבחור כדי להבטיח שהכביסה נותרת מקומטת פחות כדי להקל על הגיהוץ.	 C: דירוג החשמל של המוצר.
 נעילת ילדים: חלק מהדגמים מצוידים במתקן לנעילת התוכניות/מחזורים כך שלא ניתן לשנותם באקראי.	 טיימר השהיה: ניתן להגדיר כגי להפעיל תוכנית במועד נוח או להשתמש מבכשיר שלא בזמני השיא של צריכת החשמל.
 הצגת תוכניות, פונקציות ואפשרויות שנבחרו: LED צג ואת הזמן שנותר לסיום המחזור.	 ס"מ: פתח העמסה גדול בקוטר 40 ס"מ שמקל על 40 הכנסה מהירה של הכביסה וממקסם את קלות השימוש.
 חיישן לחות: מאפשר לכוונן את רמת הייבוש הרצויה (יבש לגיהוץ, יבש לארון ויבש במיוחד), ולחסוך זמן וחשמל. בנוסף, כוונן ידני מאפשר לתכנת את זמן הייבוש הרצוי.	 סיום: הצגת השלב שבו התוכנית נמצאת: התוכנית הסתיימה.
 תאורה פנימית: מסייעת להאיר את פנים התוף.	 טכנולוגיית אינוורטר: ההתפתחות של המייבשים של לכיוון של דגמים חכמים וידידותיים לסביבה Smeg יותר הובילה לבחירה לשימוש בטכנולוגיית אינוורטר עם משאבות חום, שמפחיתה משמעותית את צריכת החשמל.
 רמת רעש: בידוד מצוין ומכשירים מיוחדים מפחיתים את הרעש למינימום.	 משמשת לכביסה של כותנה ופשתן עם רמת לכלוך רגילה. למרות שהכביסה ארוכה יותר מכל התוכניות האחרות, היא מספקת חיסכון משמעותי בחשמל ומים. טמפרטורת המים בפועל עשויה להיות שונה מטמפרטורת הכביסה המוצהרת. כשמכניסים למכונה כביסה פחות כביסה (לדוגמה, חצי מלאה או יותר), משך התוכנית עשוי להתקצר אוטומטית. במקרה כזה, צריכת החשמל והמים תפחת עוד יותר והכביסה תהיה חסכונית יותר. התוכנית הזו זמינה בדגמים עם מחוון הזמן שנותר.
 PRG_DR_COTTON_72dpi	 לפוף בד מצוין התאמה בתווית
 לגינס בסחרור במהירות גבוהה	 לבדים סינתטיים ללא פיגמנטים ולכותנה
 אזור קצר לבגדי כותנה ופשתן ללא הזרמת אוויר חם	 ייבוש עדין לחולצות ומניעת היווצרות של קפלים
 בחירת מחזורים מתוזמנים בטמפרטורות נמוכות	 ייבוש בגדי צמר שמונחים על סל מתאים
 סופר-מהירה: תוכנית שמיועדת לכביסה של כמויות קטנות, מושלמת לכביסה של בגדים ברמת לכלוך קלה.	 חולצות: מחזור לכביסת חולצות בזמן קצר ובמהירות, באמצעות סחיטה עדינה לגיהוץ קל.
 חדר כושר: חדר כושר הוא מחזור שמיועד לכביסה של בגדים ברמת לכלוך קלה, לדוגמה בגדי ספורט, כביסה מהירה ועדינה לבדים.	 צמר: תוכנית זו מיועדת לצמר או לבדים עדינים ומשתמשת בסיבובים איטיים יותר של התוף כדי להבטיח טיפול עדין בבגדים.
 אפשרות קיטור: הקיטור מושלם להחלקת קמטים, רענון בדים, נטרול ריחות ושחרור לכלוך, השמדת אלרגנים במהירות רבה יותר על ידי שטיפת הפריט במים.	 מציג את השלב בתוכנית: מציג את השלב שבו התוכנית נמצאת.



תוכנית מיוחדת לבגדים/בדים, כגון בגדי ילדים, שמחייבת כביסה מחטאת ועדינה.



צמצום רמת הרעש



תוכנית לבגדים שמחייבים טיפול עדין מבדים סינתטיים או מעורבים, כגון טי-שירטס וחולצות כפתורים.



C קטגוריית יעילות אנרגטית