

DN93SE

Codice EAN	8017709337506
Famiglia	Asciugatrice
Larghezza commerciale	60 cm
Profondità commerciale	Standard (54 cm)
Installazione	Libera installazione
Sistema di asciugatura	A condensa con pompa di calore
Tipo di carica	Frontale



Estetica

Colore	Bianco	Tipo di frontalino	NovaCare
Colore frontalino	Bianco	Colore porta	Bianco con profilo Silver
Colore led/display	Bianco	Colore maniglia porta	Bianco
Colore tasti funzione	Nero	Colore involucro	Bianco
Colore manopola	Bianco/Silver		

Programmi

Comandi	Elettronici
Grafica programmi	Scritte IT
Numero di programmi	15
Programmi	

 Cotone ECO	 Rapido	 Asciugatura Hygiene
 Refresh Hygiene	 Steam Refresh	 Cotone
 Sintetici	 Silent	 Outdoor
 Camicie	 Jeans	 Mix
 Programmi a Tempo	 Lana	 Piumoni

Programmi speciali



Asciugatura Hygiene

Refresh Hygiene

Steam Refresh



Lana



Camicie

Display

Asciugatura a Tempo

Durata programma

Livello di Asciugatura

Programmazione partenza differita

Visualizzazione tempo residuo

Tipo di display



Indicatore avanzamento programma



Indicatore di fine ciclo



Indicatore pulizia filtro

Sì

Indicatore svuotamento contenitore condensa

Sì

Caratteristiche Tecniche



Tipo di motore	Brushless / Inverter	Larghezza utile della porta	40 cm
Funzionamento	A controllo elettronico	Angolo massimo di apertura porta	155 °
Sensore di umidità	Sì	Cerniere porta	Destra
Selezione durata asciugatura	Da 10 a 160 min	Porta reversibile	Sì
Fase di raffreddamento	Sì	Sicurezza bambini (blocco impostazioni)	Sì
Illuminazione interna	Sì	Posizione contenitore condensa	In alto
Filtro condensatore	Sì	Sistema a pompa di calore	Sì
Filtro filacci	Sì	Tipo di gas refrigerante	R290
Materiale cestello	Acciaio inox	Quantità di gas refrigerante in kg	0.140
Volume cestello	127 l	Tubo di scarico condensa	Sì
Porta trasparente	Sì	Installazione a colonna, con modelli lavabiancheria compatibili	Con kit di sovrapposizione, disponibile come accessorio

Prestazioni / Etichetta energetica – Reg 2023



Capacità di carico (cotone)

9 kg

Energy efficiency class C

Rumorosità per il programma cotone standard a pieno carico 63 dB(A) re 1 pW

Durata del programma per il cotone standard a pieno carico 195 min

Durata del programma per il cotone standard a carico parziale 120 min

Type Condenser

Consumo energetico pesato in kWh per ciclo di asciugatura 1.06

Classe di emissione del rumore aereo B

Classe di efficienza di condensazione B

Efficienza di condensazione 91 %

Collegamento Elettrico

Potenza installata 800 W
Corrente 10 A
Tensione (V) 230-240 V

Frequenza 50 Hz
Lunghezza cavo di alimentazione 150 cm
Spina (F;E) Schuko

Informazioni Logistiche

Larghezza del prodotto (mm) 598 mm
Profondità del prodotto (mm) 671 mm

Altezza del Prodotto (mm) 846 mm

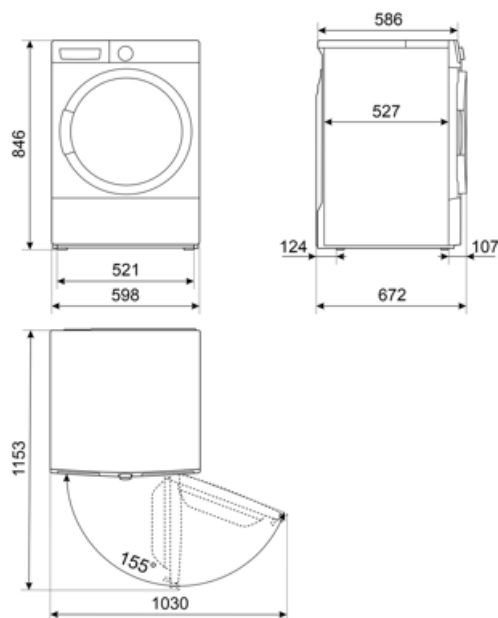

Accessori Compatibili































KITSPNC

Kit di sovrapposizione adatto ai modelli
WN & DN. Dimensioni (mm):
L598xH35xP618

KITSTWD

Glossario simboli

- | | |
|--|--|
|  <p>Blocco comandi: L'opzione blocco comandi, presente su diverse tipologie di prodotti, permette di bloccare tutte le funzioni e i programmi impostati, nonché i comandi, per una totale sicurezza soprattutto in presenza di bambini.</p> |  <p>A+++: Gli elettrodomestici Smeg consentono un notevole risparmio energetico ascrivibile in Classe A, A+, A++ e A+++ , per ridurre i consumi, pur mantenendo la massima efficienza, e garantire il rispetto per l'ambiente.</p> |
|  <p>Partenza differita: Consente di posticipare fino a 24 ore l'avvio del programma, in base alle proprie esigenze, e di effettuare quindi il lavaggio anche nelle fasce orarie in cui il costo dell'energia è minore.</p> |  <p>Display LCD: Per ottimizzare le prestazioni e semplificare al massimo l'utilizzo dell'elettrodomestico, alcune lavabiancheria e alcuni frigoriferi sono dotati di un display LCD che permette di visualizzare lo stato di funzionamento del prodotto.</p> |
|  <p>Oblò largo 40 cm: Le grandi dimensioni dell'oblò da 40 cm rendono le operazioni di carico e scarico del bucato ancora più agevoli e veloci favorendo la massima praticità d'uso.</p> |  <p>Sensore di umidità: Permette di programmare la macchina per ottenere il grado di asciugatura desiderata (pronto stiro, asciutto armadio, extra asciutto), ottimizzando i tempi e con un risparmio di consumi energetici. In alternativa, l'impostazione manuale consente di poter programmare il tempo di asciugatura secondo le proprie preferenze.</p> |
|  <p>Indicatori di stato - fine: Simbolo che indica il termine del programma.</p> |  <p>Illuminazione interna: I modelli top di gamma Smeg dispongono di una luce interna e hanno un grande oblò trasparente che per una migliore e maggiore visibilità all'interno del cestello.</p> |
|  <p>L'evoluzione Smeg verso modelli più intelligenti ed ecosostenibili ha portato alla scelta della tecnologia Inverter che riduce significativamente i consumi.</p> |  <p>Eco 40-60: programma di riferimento previsto dalla normativa UE per misurare le prestazioni energetiche delle lavatrici. Ideale per il cotone normalmente sporco lavabile a 40 °C o 60 °C, offre un eccellente equilibrio tra pulizia e risparmio a fronte di un tempo di lavaggio più lungo.</p> |
|  <p>Programma per l'asciugatura di bucato in cotone tra cui lenzuola, federe, pigiami, indumenti intimi, tovaglie, ecc</p> |  <p>Per piumoni in fibra indicanti l'idoneità sull'etichetta</p> |
|  <p>Per jeans centrifugati ad alte velocità in lavatrice</p> |  <p>Per tessuti sintetici senza pigmenti e per cotone</p> |
|  <p>Ventilazione breve per capi in cotone e lino senza soffiare aria calda</p> |  <p>Asciugatura delicata per camicie evitando la formazione di pieghe</p> |
|  <p>È possibile selezionare programmi a tempo a basse temperature.</p> |  <p>Per asciugare indumenti in lana appoggiati su un cestello apposito</p> |
|  <p>Rapido: Permette di ridurre i tempi del programma selezionato, qualora il bucato non necessiti di lavaggi intensi e prolungati.</p> |  <p>Camicie: Programma specifico che consente di lavare le camicie con la massima cura, rispettando i tessuti e riducendo al minimo la formazione di pieghe, così da poter ottenere i migliori risultati di stiratura in tempi brevi.</p> |

-
- | | |
|--|--|
|  <p>Lana: È un programma speciale pensato per rispondere alle esigenze di lavaggio di uno tra i capi di abbigliamento più diffusi in inverno. Consente di lavare i capi proteggendoli e mantenendoli morbidi e voluminosi.</p> |  <p>Opzione Vapore: L'opzione vapore disponibile su alcuni programmi è indicata per distendere le pieghe, rinfrescare i tessuti, neutralizzare gli odori e sciogliere lo sporco distruggendo gli allergeni in meno tempo rispetto al lavaggio del capo con immersione in acqua.</p> |
|  <p>Indicatore fase di lavaggio: Simboli che indicano la fase in cui si trova il programma in corso</p> |  <p>Programma speciale per capi/tessuti, come i vestiti per bambini, che richiedono un lavaggio igienizzato e delicato.</p> |
|  <p>Il livello di rumore viene ridotto al minimo</p> |  <p>Programma adatto per l'asciugatura di capi tecnici come giacche impermeabili, giacche con isolamento interno, ecc. Grazie alla temperatura delicata e al delicato movimento del cestello tratta meglio i capi e protegge i tessuti esterni.</p> |
|  <p>Programma per trattare delicatamente capi in tessuti sintetici o misti, come t-shirt e bluse.</p> |  <p>Classe di efficienza energetica C</p> |