

## DN93SL

Codice EAN	8017709315351
Famiglia	Asciugatrice
Larghezza commerciale	60 cm
Installazione	Libera installazione
Sistema di asciugatura	A condensa con pompa di calore
Tipo di carica	Frontale

















## Estetica

Colore	Bianco	Tipo di frontalino	NovaCare
Colore frontalino	Bianco	Colore porta	Bianco con profilo Silver
Colore led/display	Bianco	Colore maniglia porta	Bianco
Colore tasti funzione	Nero	Colore involucro	Bianco
Colore manopola	Bianco/Silver		

## Programmi

Comandi	Elettronici
Grafica programmi	Scritte IT
Numero di programmi	15
Programmi	

 Cotone ECO	 Rapido	 Asciugatura Hygiene
 Refresh Hygiene	 Steam Refresh	 Cotone
 Sintetici	 Silent	 Camicie
 Jeans	 Mix	 Programmi a Tempo
 Lana	 Piumoni	

### Programmi speciali



Asciugatura Hygiene

Refresh Hygiene

Steam Refresh



Lana



Camicie

### Display

Asciugatura a Tempo

Durata programma

Livello di Asciugatura

Programmazione partenza differita

Visualizzazione tempo residuo

Tipo di display



Indicatore avanzamento programma



Indicatore di fine ciclo



Indicatore pulizia filtro

Sì

Indicatore svuotamento contenitore condensa

Sì

## Caratteristiche Tecniche



<b>Tipo di motore</b>	Brushless / Inverter
<b>Funzionamento</b>	A controllo elettronico
<b>Sensore di umidità</b>	Sì
<b>Selezione durata asciugatura</b>	Da 10 a 160 min
<b>Fase di raffreddamento</b>	Sì
<b>Fase anti-piega a fine asciugatura</b>	Sì
<b>Illuminazione interna</b>	Sì
<b>Filtro condensatore</b>	Sì
<b>Filtro filacci</b>	Sì
<b>Materiale cestello</b>	Acciaio inox
<b>Volume cestello</b>	118 l
<b>Porta trasparente</b>	Sì

<b>Larghezza utile della porta</b>	40 cm
<b>Angolo massimo di apertura porta</b>	155 °
<b>Cerniere porta</b>	Destra
<b>Porta reversibile</b>	Sì
<b>Sicurezza bambini (blocco impostazioni)</b>	Sì
<b>Posizione contenitore condensa</b>	In alto
<b>Sistema a pompa di calore</b>	Sì
<b>Tipo di gas refrigerante</b>	R290
<b>Quantità di gas refrigerante in kg</b>	0.140
<b>Tubo di scarico condensa</b>	Sì
<b>Installazione a colonna, con modelli lavabiancheria compatibili</b>	Con kit di sovrapposizione, disponibile come accessorio

## Prestazioni / Etichetta energetica – Reg 2023



**Capacità di carico (cotone)** 9 kg

**Energy efficiency class** C

Rumorosità per il programma cotone standard a pieno carico 63 dB(A) re 1 pW

Durata del programma per il cotone standard a pieno carico 215 min

Durata del programma per il cotone standard a carico parziale 125 min

Type Condenser

Consumo energetico pesato in kWh per ciclo di asciugatura 1,05

Classe di emissione del rumore aereo B

Classe di efficienza di condensazione B

Efficienza di condensazione 91 %

## Collegamento Elettrico

Potenza installata 800 W  
Corrente 10 A  
Tensione (V) 230-240 V

Frequenza 50 Hz  
Lunghezza cavo di alimentazione 150 cm  
Spina (F;E) Schuko

## Informazioni Logistiche

Larghezza del prodotto (mm) 598 mm  
Profondità del prodotto (mm) 653 mm

Altezza del Prodotto (mm) 846 mm

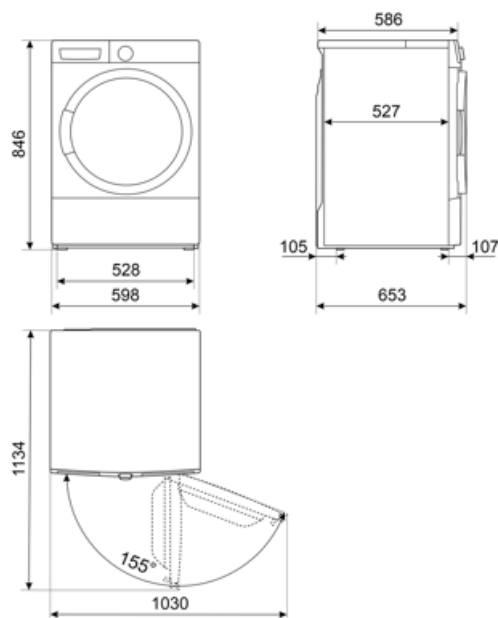

---

## Accessori Compatibili

---































### KITSPNC

Kit di sovrapposizione adatto ai modelli  
WN & DN. Dimensioni (mm):  
L598xH35xP618

### KITSTWD

## Glossario simboli

- |                                                                                                                                                                                                                                                                                                                                                                                                                                                     |                                                                                                                                                                                                                                                                                                                                     |
|-----------------------------------------------------------------------------------------------------------------------------------------------------------------------------------------------------------------------------------------------------------------------------------------------------------------------------------------------------------------------------------------------------------------------------------------------------|-------------------------------------------------------------------------------------------------------------------------------------------------------------------------------------------------------------------------------------------------------------------------------------------------------------------------------------|
|  <p><b>Antipiega:</b> Opzione specifica che, attraverso la rimodulazione delle fasi di lavaggio e risciacquo, insieme alla diminuzione della velocità di centrifuga finale, aiuta a prevenire la formazione di pieghe nel bucato, proteggendo i capi più delicati, e rende la stiratura più facile.</p>                                                             |  <p><b>Blocco comandi:</b> L'opzione blocco comandi, presente su diverse tipologie di prodotti, permette di bloccare tutte le funzioni e i programmi impostati, nonché i comandi, per una totale sicurezza soprattutto in presenza di bambini.</p> |
|  <p><b>A+++:</b> Gli elettrodomestici Smeg consentono un notevole risparmio energetico ascrivibile in Classe A, A+, A++ e A+++ , per ridurre i consumi, pur mantenendo la massima efficienza, e garantire il rispetto per l'ambiente.</p>                                                                                                                           |  <p><b>Partenza differita:</b> Consente di posticipare fino a 24 ore l'avvio del programma, in base alle proprie esigenze, e di effettuare quindi il lavaggio anche nelle fasce orarie in cui il costo dell'energia è minore.</p>                  |
|  <p><b>Display LCD:</b> Per ottimizzare le prestazioni e semplificare al massimo l'utilizzo dell'elettrodomestico, alcune lavabiancheria e alcuni frigoriferi sono dotati di un display LCD che permette di visualizzare lo stato di funzionamento del prodotto.</p>                                                                                                |  <p><b>Oblò largo 40 cm:</b> Le grandi dimensioni dell'oblò da 40 cm rendono le operazioni di carico e scarico del bucato ancora più agevoli e veloci favorendo la massima praticità d'uso.</p>                                                    |
|  <p><b>Sensore di umidità:</b> Permette di programmare la macchina per ottenere il grado di asciugatura desiderata (pronto stiro, asciutto armadio, extra asciutto), ottimizzando i tempi e con un risparmio di consumi energetici. In alternativa, l'impostazione manuale consente di poter programmare il tempo di asciugatura secondo le proprie preferenze.</p> |  <p><b>Indicatori di stato - fine:</b> Simbolo che indica il termine del programma.</p>                                                                                                                                                            |
|  <p><b>Illuminazione interna:</b> I modelli top di gamma Smeg dispongono di una luce interna e hanno un grande oblò trasparente che per una migliore e maggiore visibilità all'interno del cestello.</p>                                                                                                                                                          |  <p>L'evoluzione Smeg verso modelli più intelligenti ed ecosostenibili ha portato alla scelta della tecnologia Inverter che riduce significativamente i consumi.</p>                                                                             |
|  <p><b>Eco 40-60:</b> programma di riferimento previsto dalla normativa UE per misurare le prestazioni energetiche delle lavatrici. Ideale per il cotone normalmente sporco lavabile a 40 °C o 60 °C, offre un eccellente equilibrio tra pulizia e risparmio a fronte di un tempo di lavaggio più lungo.</p>                                                      |  <p><b>Programma per l'asciugatura di bucato in cotone</b> tra cui lenzuola, federe, pigiama, indumenti intimi, tovaglie, ecc</p>                                                                                                                |
|  <p><b>Per piumoni in fibra</b> indicanti l'idoneità sull'etichetta</p>                                                                                                                                                                                                                                                                                           |  <p><b>Per jeans centrifugati ad alte velocità</b> in lavatrice</p>                                                                                                                                                                              |
|  <p><b>Per tessuti sintetici senza pigmenti e per cotone</b></p>                                                                                                                                                                                                                                                                                                  |  <p><b>Ventilazione breve per capi in cotone e lino senza soffiare aria calda</b></p>                                                                                                                                                            |
|  <p><b>Asciugatura delicata per camicie</b> evitando la formazione di pieghe</p>                                                                                                                                                                                                                                                                                  |  <p><b>È possibile selezionare programmi a tempo a basse temperature.</b></p>                                                                                                                                                                    |
|  <p><b>Per asciugare indumenti in lana</b> appoggiati su un cestello apposito</p>                                                                                                                                                                                                                                                                                 |  <p><b>Rapido:</b> Permette di ridurre i tempi del programma selezionato, qualora il bucato non necessiti di lavaggi intensi e prolungati.</p>                                                                                                   |

- 
- |                                                                                  |                                                                                                                                                                                                                                                                                           |                                                                                   |                                                                                                                                                                                                                                      |
|----------------------------------------------------------------------------------|-------------------------------------------------------------------------------------------------------------------------------------------------------------------------------------------------------------------------------------------------------------------------------------------|-----------------------------------------------------------------------------------|--------------------------------------------------------------------------------------------------------------------------------------------------------------------------------------------------------------------------------------|
|  | <p><b>Camicie:</b> Programma specifico che consente di lavare le camicie con la massima cura, rispettando i tessuti e riducendo al minimo la formazione di pieghe, così da poter ottenere i migliori risultati di stiratura in tempi brevi.</p>                                           |  | <p><b>Lana:</b> È un programma speciale pensato per rispondere alle esigenze di lavaggio di uno tra i capi di abbigliamento più diffusi in inverno. Consente di lavare i capi proteggendoli e mantenendoli morbidi e voluminosi.</p> |
|  | <p><b>Opzione Vapore:</b> L'opzione vapore disponibile su alcuni programmi è indicata per distendere le pieghe, rinfrescare i tessuti, neutralizzare gli odori e sciogliere lo sporco distruggendo gli allergeni in meno tempo rispetto al lavaggio del capo con immersione in acqua.</p> |  | <p><b>Indicatore fase di lavaggio:</b> Simboli che indicano la fase in cui si trova il programma in corso</p>                                                                                                                        |
|  | <p><b>Programma speciale per capi/tessuti, come i vestiti per bambini, che richiedono un lavaggio igienizzato e delicato.</b></p>                                                                                                                                                         |  | <p><b>Il livello di rumore viene ridotto al minimo</b></p>                                                                                                                                                                           |
|  | <p><b>Programma per trattare delicatamente capi in tessuti sintetici o misti, come t-shirt e bluse.</b></p>                                                                                                                                                                               |  | <p><b>Classe di efficienza energetica C</b></p>                                                                                                                                                                                      |