

# DNP08SEB

Codice EAN	8017709360108
Famiglia	Asciugatrice
Larghezza commerciale	60 cm
Installazione	Libera installazione
Sistema di asciugatura	A condensa con pompa di calore
Tipo di carica	Frontale



## Estetica



Colore	Bianco	Tipo di frontalino	NovaCare
Colore frontalino	Bianco	Colore porta	Nero con profilo Silver
Colore led/display	Bianco	Colore maniglia porta	Nero
Colore tasti funzione	Nero	Colore involucro	Bianco
Colore manopola	Nero/Silver		

## Programmi

Comandi	Elettronici
Grafica programmi	Scritte IT
Numero di programmi	15
Programmi	

Cotone ECO	Rapido	Asciugatura Hygiene
Refresh Hygiene	Steam Refresh	Outdoor/Sportswear
Shirts	Cotone	Sintetici
Silent	Jeans	Mix
Programmi a Tempo	Lana	Piumoni

### Programmi speciali

 Asciugatura Hygiene	Refresh Hygiene	Steam Refresh
 Lana	 Camicie	

### Display

Asciugatura a Tempo	Durata programma	Livello di Asciugatura
Programmazione partenza differita	Visualizzazione tempo residuo	

### Tipo di display



### Indicatore avanzamento programma



### Indicatore di fine ciclo



### Indicatore pulizia filtro

Sì

### Indicatore svuotamento contenitore condensa

Sì

## Caratteristiche Tecniche



<b>Tipo di motore</b>	Brushless / Inverter	<b>Porta trasparente</b>	Sì
<b>Funzionamento</b>	A controllo elettronico	<b>Larghezza utile della porta</b>	40 cm
<b>Sensore di umidità</b>	Sì	<b>Angolo massimo di apertura porta</b>	155 °
<b>Selezione durata asciugatura</b>	Da 10 a 160 min	<b>Cerniere porta</b>	Destra
<b>Fase di raffreddamento</b>	Sì	<b>Porta reversibile</b>	Sì
<b>Fase anti-piega a fine asciugatura</b>	Sì	<b>Sicurezza bambini (blocco impostazioni)</b>	Sì
<b>Rotazione alternata del cestello</b>	Sì	<b>Posizione contenitore condensa</b>	In alto
<b>Illuminazione interna</b>	Sì	<b>Sistema a pompa di calore</b>	Sì
<b>Filtro combinato</b>	Sì	<b>Tipo di gas refrigerante</b>	R290
<b>Filtro filacci</b>	Sì	<b>Quantità di gas refrigerante in kg</b>	0.149
<b>Materiale cestello</b>	Acciaio inox	<b>Tubo di scarico condensa</b>	Sì
<b>Volume cestello</b>	110 l	<b>Installazione a colonna, con modelli lavabiancheria compatibili</b>	Con kit di sovrapposizione, disponibile come accessorio

## Prestazioni / Etichetta energetica – Reg 2023



<b>Capacità di carico (cotone)</b>	8 kg	<b>Energy efficiency class</b>	B
------------------------------------	------	--------------------------------	---

Rumorosità per il programma cotone standard a pieno carico	64 dB(A) re 1 pW	Consumo energetico pesato in kWh per ciclo di asciugatura	0,85
Durata del programma per il cotone standard a pieno carico	174 min	Classe di emissione del rumore aereo	B
Durata del programma per il cotone standard a carico parziale	108 min	Classe di efficienza di condensazione	B
Type	Condenser	Efficienza di condensazione	91 %

## Collegamento Elettrico

Potenza installata	800 W	Frequenza	50 Hz
Corrente	10 A	Lunghezza cavo di alimentazione	150 cm
Tensione (V)	230-240 V	Spina	(F;E) Schuko

## Informazioni Logistiche

Larghezza del prodotto (mm)	598 mm	Altezza del Prodotto (mm)	846 mm
Profondità del prodotto (mm)	671 mm		

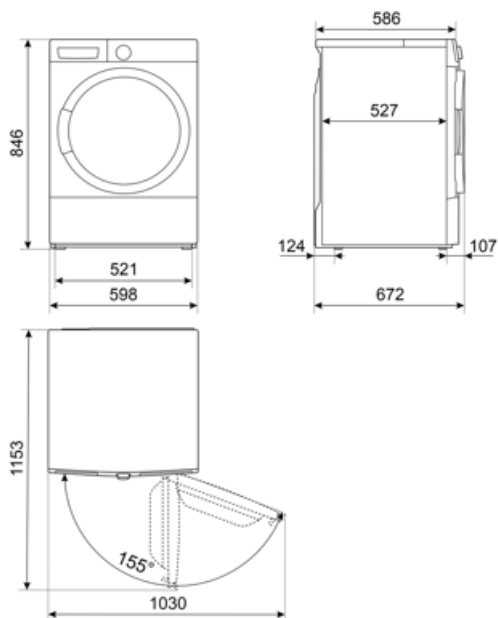

---

## Accessori Compatibili

---



### KITSPNC



















Kit di sovrapposizione adatto ai modelli  
WN & DN. Dimensioni (mm):  
L598xH35xP618













### KITSTWD



### KITSPNC1

## Glossario simboli

-  **Antipiega:** Opzione specifica che, attraverso la rimodulazione delle fasi di lavaggio e risciacquo, insieme alla diminuzione della velocità di centrifuga finale, aiuta a prevenire la formazione di pieghe nel bucato, proteggendo i capi più delicati, e rende la stiratura più facile.
-  **Classe di efficienza energetica B**
-  **Display LED:** Per ottimizzare le prestazioni e semplificare al massimo l'utilizzo dell'elettrodomestico, alcune lavabiancheria e alcuni frigoriferi sono dotati di un display LED che permette di visualizzare lo stato di funzionamento del prodotto.
-  **Capacità di asciugatura:** Indica la quantità di biancheria che può essere inserita nella lavasciuga per ottenere la massima efficacia di asciugatura. Il peso s'intende di biancheria a secco.
-  **Sensore di umidità:** Permette di programmare la macchina per ottenere il grado di asciugatura desiderata (pronto stiro, asciutto armadio, extra asciutto), ottimizzando i tempi e con un risparmio di consumi energetici. In alternativa, l'impostazione manuale consente di poter programmare il tempo di asciugatura secondo le proprie preferenze.
-  **Illuminazione interna:** I modelli top di gamma Smeg dispongono di una luce interna e hanno un grande oblò trasparente che per una migliore e maggiore visibilità all'interno del cestello.
-  **Il livello di Silenziosità è ottenuto grazie ad un eccellente isolamento e speciali dispositivi, studiati appositamente per attutire il suono generato durante il funzionamento della lavastoviglie. In gamma sono presenti modelli con vari livelli di silenziosità.**
-  **Programma per l'asciugatura di bucato in cotone tra cui lenzuola, federe, pigiama, indumenti intimi, tovaglie, ecc**
-  **Per jeans centrifugati ad alte velocità in lavatrice**
-  **Blocco comandi:** L'opzione blocco comandi, presente su diverse tipologie di prodotti, permette di bloccare tutte le funzioni e i programmi impostati, nonché i comandi, per una totale sicurezza soprattutto in presenza di bambini.
-  **Partenza differita:** Consente di posticipare fino a 24 ore l'avvio del programma, in base alle proprie esigenze, e di effettuare quindi il lavaggio anche nelle fasce orarie in cui il costo dell'energia è minore.
-  **Oblò largo 40 cm:** Le grandi dimensioni dell'oblò da 40 cm rendono le operazioni di carico e scarico del bucato ancora più agevoli e veloci favorendo la massima praticità d'uso.
-  **B:** Indica la Classe energetica dell'elettrodomestico.
-  **Indicatori di stato - fine:** Simbolo che indica il termine del programma.
-  **L'evoluzione Smeg verso modelli più intelligenti ed ecosostenibili ha portato alla scelta della tecnologia Inverter che riduce significativamente i consumi.**
-  **Eco 40-60:** programma di riferimento previsto dalla normativa UE per misurare le prestazioni energetiche delle lavatrici. Ideale per il cotone normalmente sporco lavabile a 40 °C o 60 °C, offre un eccellente equilibrio tra pulizia e risparmio a fronte di un tempo di lavaggio più lungo.
-  **Per piumoni in fibra indicanti l'idoneità sull'etichetta**
-  **Per tessuti sintetici senza pigmenti e per cotone**

- 
- |   |   |  |   |
|---|---|--|---|
|   | Ventilazione breve per capi in cotone e lino senza soffiare aria calda  |   | È possibile selezionare programmi a tempo a basse temperature.  |
|   | Per asciugare indumenti in lana appoggiati su un cestello apposito  |   | Rapido: Permette di ridurre i tempi del programma selezionato, qualora il bucato non necessiti di lavaggi intensi e prolungati.   |
|   | Camicie: Programma specifico che consente di lavare le camicie con la massima cura, rispettando i tessuti e riducendo al minimo la formazione di pieghe, così da poter ottenere i migliori risultati di stiratura in tempi brevi. |   | Sport: programma studiato per lavare rapidamente l'abbigliamento sportivo e tecnico, sottoposto a frequenti lavaggi, assicurando igiene ottimale e protezione delle fibre.  |
|   | Lana: È un programma speciale pensato per rispondere alle esigenze di lavaggio di uno tra i capi di abbigliamento più diffusi in inverno. Consente di lavare i capi proteggendoli e mantenendoli morbidi e voluminosi.            |   | Opzione Vapore: L'opzione vapore disponibile su alcuni programmi è indicata per distendere le pieghe, rinfrescare i tessuti, neutralizzare gli odori e sciogliere lo sporco distruggendo gli allergeni in meno tempo rispetto al lavaggio del capo con immersione in acqua. |
|   | Indicatore fase di lavaggio: Simboli che indicano la fase in cui si trova il programma in corso   |   | Programma speciale per capi/tessuti, come i vestiti per bambini, che richiedono un lavaggio igienizzato e delicato.   |
|  | Il livello di rumore viene ridotto al minimo  |  | Programma per trattare delicatamente capi in tessuti sintetici o misti, come t-shirt e bluse.   |