

# DNP08SECIN

EAN-kode	8017709362867
Produktfamilie	Tørretumbler
Kommerciel bredde	60 cm
Kommerciel dybde	Standard (54cm)
Installation	Fritstående
Tørresystem	Kondenserende med varmepumpe
Fyldningstype	Forside







## Æstetik

Door window	Giant door	Knapfarve	Sort/Krom
Farve	Hvid	Frontpaneltype	NovaCare
Frontpanelfarve	Hvid	Løgefarve	Sort med chromering
Farve LED/display	Hvid	Farve på lågehåndtag	Sort
Farve på funktionsknapper	Sort	Kabinetfarve	Hvid

## Programmer

Betjenerer	Elektronik
Programgrafik	Skrevet på IT
Antal programmer	15
Programmer	

 Bomuld ØKO	 Rapid	 Hygiejnisk tørring
 Genopfrisk hygiejnen	 Damp Opfriskning	 Udendørs/Sportstøj
 Bomuld	 Syntetisk	 Stille
 Skjorter	 Jeans	 Blandet
 Tidsindstillede programmer	 Uld	 Dyne

## Specialprogrammer

Damp Opfriskning

Genopfrisk hygiejnen



Hygiejnisk tørring



Uld



Skjorter

## Display

Tørreniveau

Tørretid

Varighed af program

Forsinket start

Visning af resterende tid

Displaytype



Visning programstatus



Slut på cyklus-indikator



Visning af filterrensning

Ja

Visning af kondensbeholder fuld

Ja

## Tekniske egenskaber



Motorstype

Børstefri / inverter

Lågestørrelse

40 cm

Betjener

Elektronisk styring

Maks. åbningsvinkel for låge

155 °

Fugtighedssensor

Ja

Lågehængsler

Højre

Valg af tørretid

Fra 10 op til 160 min.

Vendbar låge

Ja

Afkølingsfasefase

Ja

Børnesikring

Ja

Antikrøl fase

Ja

(programlås)

Indvendigt lys

Ja

Placering af vandkondensator

Øverste

Kombineret filter

Ja

Varmepumpesystem

Ja

Fnugfilter

Ja

Type af kølegas

R290

Tromlemateriale

Rustfrit stål

Mængde af kølegas i Kg.

0.149

Tromlevolumen

110 l

Gennemsigtig låge

Ja

Afløbsslange til kondensvand

Ja

Søjleinstallation, kun med kompatibel vaskemaskine

Med stablingsæt, fås som ekstraudstyr

## Ydelses-/energimærke – Reg 2023



Lasteevne (bomuld)

8 kg

Energy efficiency class

C

Støjniveau for standard bomuldsprogram ved fuld kapacitet

64 dB(A) re 1 pW

Vægtet energiforbrug i kWh pr. tørringscyklus

1,02

Akustisk luftbåren støjemissionsklasse

B

Kondenserings-effektivitetsklasse

B

Programtid for standard bomuldsprogram ved fuld kapacitet 174 min

Kondensationseffektivitet 88 %

Programtid for standard bomuldsprogram ved delvis kapacitet 108 min

Type Kondenserende

## Elektrisk tilslutning

Nominel effekt 800 W  
Nuværende 10 A  
Spænding (V) 230-240 V

Frekvens (Hz) 50 Hz  
Kabellængde 150 cm  
Stik (F;E) Schuko

## Logistiske oplysninger

Bredde (mm) 598 mm  
Dybde (mm) 607 mm

Produkt højde (mm) 846 mm

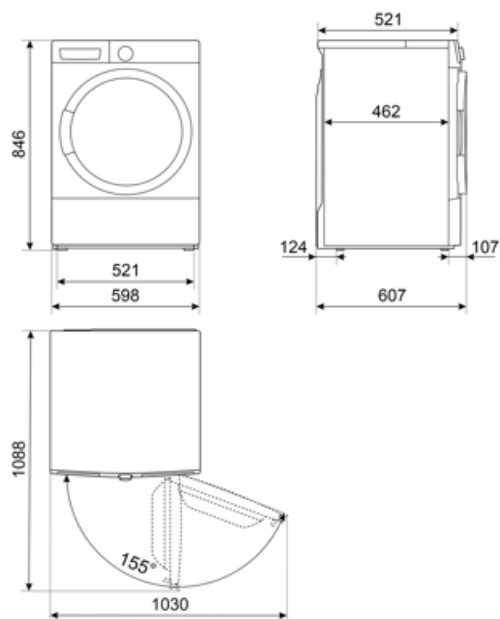

---

## Compatible Accessories

---



### KITSPNC























Stabelsæt dedikeret til WN & DN  
Dimension (mm): L598xH35xP618









### KITSTWD



### KITSPNC1

## Symbols glossary

	Børnesikring: nogle modeller er udstyret med en enhed til at låse programmet / cyklussen, så det ikke på uheldigvis kan ændres.		A+++: Apparater med dette symbol kan reducere energiforbruget med yderligere 30% i forhold til standard A-energivurderingen.
	Forsinkelsestimer: kan indstilles til at køre programmet på et bekvemt tidspunkt eller for at udnytte energiperioder uden for peak perioder.		LED-display: for at vise programmer, valgte funktioner og valgmuligheder og tid til slutningen af cyklussen.
	40 cm: Stor påfyldningsluge med en diameter på 40 cm gør det lettere og hurtigere at ifylde og tømme tøj med maksimal brugervenlighed.		Dette viser mængden af vasketøj, der kan puttes i tørretumbleren i KG.
	Fugtighedsføler: gør det muligt at justere tørretumbler for at opnå det ønskede tørringsniveau (Strygetør, Skabstør og Ekstra tør), hvilket sparer tid og reducerer energiforbruget. Derudover giver manuel justering dig mulighed for at programmere tørretid i henhold til dine præferencer.		Slut: Vis det stadium, hvor programmet er i gang: programmet er afsluttet.
	Internt lys: hjælper med at oplyse indersiden af tromlen.		Smegs udvikling mod mere intelligente og miljøvenlige modeller har ført til valget af Inverter-teknologi, hvilket reducerer forbruget betydeligt.
	Støjniveau: Fremragende isolering og specielle enheder holder støj på et minimum.		Brug til at vaske dit normalt snavsede, slidstærke bomulds- og linnedvasketøj. Selvom det vasker længere end alle andre programmer, giver det høje energi- og vandbesparelser. Den faktiske vandtemperatur kan afvige fra den angivne vasketemperatur. Når du fylder maskinen med mindre vasketøj (f.eks. ½ kapacitet eller mindre), kan programtiden automatisk blive kortere. I dette tilfælde vil energi- og vandforbruget falde mere, hvilket giver en mere økonomisk vask. Dette program er tilgængeligt i modellerne med indikatoren for resterende tid.
	Program til tørring af bomuldsstoffer, herunder lagner, pudebetræk, pyjamas, linge, duge, osv		Til fiberdyner, der angiver egnethed på etiketten
	Til centrifugering af jeans med høj hastighed		Til syntetiske materialer uden pigmenter og til bomuld
	Kort ventilation til bomulds- og linnedbeklædning uden varm luft		Blid tørring til skjorter, der undgår dannelse af folder
	Valg af tidsindstillede cyklusser ved lave temperaturer.		Til tørring af uldklæder anbragt på en passende kurv
	Superhurtig: et program designet til at vaske små mængder vasketøj hurtigt, ideel til vask af let snavsset tøj.		Skjorter: en cyklus til vask af skjorter på kort tid med den største omhu ved hjælp af en rolig centrifugering til nem strykning.

- 
- |  |  |   |  |
|--|--|---|--|
|  | Gym: Gym, en cyklus designet til vask af let snavset tøj, dvs. sportsbeklædning, dette er en hurtig vask, som også er blid over for materialer.  |  | Uld: dette program til uld eller sarte materialer bruger tromlen langsommere for at sikre den største pleje for tøj. |
|  | Damp Valgmulighed: dampen er perfekt til at udjævne folder, opfriske materiale, neutralisere lugt og frigøre snavs, ødelægger allergener hurtigere end ved at vaske genstanden i vand. |  | Viser programmets fase: Viser den fase, hvori programmet befinder sig.   |
|  | Særligt program til beklædningsgenstande / tekstiler, f.eks. børnetøj, der kræver desinficeret og sart vask.   |  | Støjniveauet minimeres   |
|  | Program til delikat behandling af beklædningsgenstande i syntetiske eller blandede materialer, såsom t-shirts og bluser.   |  | Energieffektivitetsklasse C  |