

DNP08SECIN

| | |
|--------------------|--------------------------------------|
| EAN-koodi | 8017709362867 |
| Tuoteryhmä | Kuivausrumpu |
| Myyntileveys | 60 cm |
| Myyntisyvyys | Normaali (54 cm) |
| Asennus | Vapaasti seisova |
| Kuivausjärjestelmä | Lämpöpumpulla varustettu kondensoiva |
| Täyttötyyppi | Täyttö edestä |



Estetiikka

| | | | |
|---------------------|-------------------------|-------------------------------------|-------------------------|
| Door window Väri | Giant door Valkoinen | Säätimen väri Etupaneelin tyyppi | Musta/kromi NovaCare |
| Etupaneelin väri | Valkoinen | Luukun väri | Musta, kromirenkaalla |
| LED-väri näyttö | Valkoinen | Luukun kahvan väri | Musta |
| Painikkeiden väri | Musta | Rungon väri | Valkoinen |

Programs

Säätimet

Ohjelman graafinen kuvaus

Ohjelmien määrä

Ohjelmat





| |
|---|
|  puuvilla ECO |
|  Refresh Hygiene |
|  Puuvilla |
|  Paidat |
|  Ajastetut ohjelmat |

| |
|--|
|  Nopea |
|  Höyryraikastus |
|  Keinokuitu |
|  Denim |
|  Villa |

Elektroniikka

Teksti IT

15

| |
|---|
|  Hygiene Drying |
|  Ulkoilu/urheiluvaatteet |
|  Hiljainen |
|  Yhdistelmä |
|  Peitto |

Erikoisohjelmat

Höyryraikastus



Hygiene Drying

Refresh Hygiene



Villa



Paidat

Näyttö

Kuivausaika

Kuivaustaso

Ohjelman kesto

Käynnistysviive

Jäljelläolevan ajanilmaisin

Näytön tyyppi



Ilmoitus ohjelman etenemisestä



Ilmoitus ohjelman päättymisestä



Ilmoitus suodattimen puhdistustarpeesta

Kyllä

Ilmoitus vesisäiliön täyttymisestä

Kyllä

Tekniset ominaisuudet



| | |
|--|---------------------|
| Moottorin tyyppi | Harjaton/invertteri |
| Säätimet | Elektroninen |
| Kosteudentunnistin (automaattiset ohjelmat) | Kyllä |
| Kuivausajan valinta | 10 - 160 minuuttia |
| Jäähdytysvaihe | Kyllä |
| Rypistymisenestovaihe | Kyllä |
| Sisävalo | Kyllä |
| Yhdistetty suodatin | Kyllä |
| Nukkasuodatin | Kyllä |
| Rummun materiaali | Ruostumaton teräs |
| Rummun tilavuus | 110 l |
| Läpinäkyvä luukku | Kyllä |

| | |
|---|----------------------------------|
| Luukun koko | 40 cm |
| Luukun suurin avautumiskulma | 155 ° |
| Luukun saranat | Oikealla |
| Käännettävä ovi | Kyllä |
| Lapsilukko (ohjelmaan perustuva) | Kyllä |
| Kondensointiyksikön sijainti | Ylempi |
| Lämpöpumppujärjestelmä | Kyllä |
| Jäähdytyskaasun tyyppi | R290 |
| Kylmäkaasun määrä | 0.149 |
| Vedenpoistoletku | Kyllä |
| Voidaan asentaa torniksi yhteensopivan pesukoneen kanssa | Torniasennussarja lisävarusteena |

Suorituskyky- / energiamerkki – Reg 2023



| | |
|---|------------------|
| Kapasiteetti (puuvillapyykki) | 8 kg |
| Äänitaso tavallisessa puuvillaohjelmassa täytenä | 64 dB(A) re 1 pW |

| | |
|--|------|
| Energy efficiency class | C |
| Painotettu energiankulutus kWh:na kuivausjaksoa kohti | 1.02 |
| Akustinen melupäästöluku ilman välityksellä | B |

Ohjelman kestoaika
tavallisessa
puuvillaohjelmassa
täytenä

174 min

Kuivausteholuokka B

Kondensaatiotehokkuus 88 %

Ohjelman kestoaika
tavallisessa
puuvillaohjelmassa
puolitäytenä

108 min

Tyyppi

Kondensoiminen

Sähköliitännä

Tehokkuus 800 W
Virta 10 A
Jännite (V) 230-240 V

Taajuus (Hz) 50 Hz
Johdon pituus 150 cm
Sähköpistokkeen tyyppi (F;E) Schuko

Logistiikkatiedot

Leveys (mm) 598 mm
Syvyys (mm) 607 mm

Tuotteen korkeus (mm) 846 mm

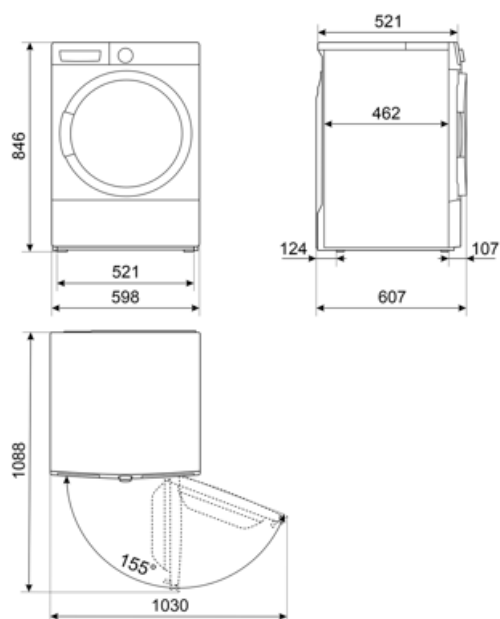

Compatible Accessories



KITSPNC





















Pinoamissarja WN & Dn:lle, Koot (mm):
L598xH35xP618









KITSTWD



KITSPNC1

Symbols glossary

| | |
|---|--|
|  <p>Lapsilukko: jotkin mallit on varustettu laitteella, joka lukitsee ohjelman/jakson, jottei sitä voitaisi muuttaa vahingossa.</p> |  <p>A+++ : Laitteet, joissa on tämä symboli, voivat vähentää energiankulutusta vielä 30 % vakiona olevasta A-energialuokituksesta.</p> |
|  <p>Viiveajastin: voidaan asettaa siten, että se käynnistää ohjelman sopivaan aikaan tai siten, että voidaan hyödyntää edullisemmat sähkön ajat.</p> |  <p>LED-näyttö: näyttää valitut ohjelmat, toiminnot ja vaihtoehdot sekä ajan ennen jakson loppumista.</p> |
|  <p>40 cm: Suuri halkaisijaltaan 40 cm:n täyttöluukku: tekee pyykin täytöstä ja purusta helpompaa ja nopeampaa, mikä lisää käyttömukavuutta.</p> |  <p>Näyttää kuivausrumpuun laitettavan pyykkimäärän kilogrammoina.</p> |
|  <p>Kosteusanturi: mahdollistaa kuivaimen säätämisen halutun kuivaustason aikaansaamiseksi (silityskuiva, kaappikuiva ja erikoiskuiva), mikä säästää aikaa ja vähentää energian kulutusta. Lisäksi manuaalinen säätö mahdollistaa kuivausajan ohjelmoimisen omien tarpeiden mukaan.</p> |  <p>Loppu: Näyttää vaiheen, jossa ohjelma on: ohjelma on päättynyt.</p> |
|  <p>Sisäiset valot: auttavat valaisemaan rummun sisäosan.</p> |  <p>Smegin siirtyminen älykkäämpiin ja ympäristöystävällisempiin malleihin on johtanut invertteriteknologian valitsemiseen, mikä karsii kulutusta merkittävästi.</p> |
|  <p>Melutaso: Erinomainen eristys ja erikoislaitteet pitävät melun minimissään.</p> |  <p>Käytetään normaalisti likaantuneen kestävän puuvillan ja pellavan pesuun. Vaikka pesu kestääkin pidempään kuin kaikissa muissa ohjelmissa, se tarjoaa suuria energian ja veden säästöjä. Todellinen veden lämpötila voi poiketa kerrotusta pesulämpötilasta. Kun koneeseen laitetaan vähemmän pyykkiä (esim. ½ tilavuudesta tai vähemmän), ohjelman aika voi lyhentyä automaattisesti. Tässä tapauksessa energian ja veden kulutus vähenevät lisää, jolloin pesusta tulee ympäristöystävällisempää. Tämä ohjelma on saatavissa malleille, joissa näkyy jäljellä oleva aika.</p> |
|  <p>Kuivausohjelma puuvillavaatteille, kuten lakanat, tyynyliinat, pyjamat, alusvaatteet, pöytäliinat jne.</p> |  <p>Kuitupeitoille, jotka osoittavat soveltuvuuden etiketissä</p> |
|  <p>Korkean nopeuden linkouksen farkuille</p> |  <p>Synteettisille kankaille ilman värejä ja puuvillalle</p> |
|  <p>Lyhyt tuuletus puuvilla- ja pellavavaatteille kuumaa ilmaa puhaltamatta</p> |  <p>Puseroiden hellävarainen kuivaus ilman taitoksia</p> |
|  <p>Ajastettujen jaksojen valinta alhaisissa lämpötiloissa.</p> |  <p>Sopivaan koriin asetettujen villavaatteiden kuivaamiseksi</p> |

-  **Supernoepa:** tämä ohjelma on suunniteltu pesemään pieniä määriä pyykkiä nopeasti, mikä tekee siitä ihanteellisen kevyesti likaisten vaatteiden pesemiseen.
-  **Urheilu:** Urheilujakso on suunniteltu kevyesti likaantuneiden vaatteiden, kuten urheiluvaatteiden, pesuun. Kyseessä on pikapesu, joka käsittelee kankaita hellävaroen.
-  **Höyryvaihtoehto:** höyry soveltuu erinomaisesti ryppyjen silottamiseen, kankaiden raikastamiseen, hajujen neutraloimiseen ja lian poistamiseen, ja se poistaa allergeenit nopeammin vesipesuun verrattuna.
-  **Ohjelma, joka soveltuu desinfioivaa ja hellävaraista pesua edellyttäville vaatteille / kankaille, kuten lasten vaatteille.**
-  **Ohjelma keinokuitukankaista tai eri kangastyypin yhdistelmistä valmistetuille vaatteille, kuten t-paidoille ja puseroille.**
-  **Paidat:** paitojen tarkka ja lyhyt pesujakso, käytössä hellävarainen linkous helppoa silitystä varten.
-  **Villa:** tässä erityisesti villalle tai herkille kankaille suunnitellussa ohjelmassa rumpu pyörii hitaasti vaatteiden parasta huolenpitoa varten.
-  näyttää ohjelman vaiheen: Näyttää vaiheen, jossa ohjelma on.
-  Äänitaso minimissään
-  **Energiatohokkuusluokka C**