

DNP08SECIN

EAN-kode	8017709362867
Produktgruppe	Tørketrommel
Kommersiell bredde	60cm
Kommersiell dybde	Standard (54 cm)
Installasjon	Frittstående
Tørkesystem	Kondensering med varmepumpe
Vasketype	Frontmatet

















Estetisk linje

Door window	Giant door	Farge på vrider	Sort/krom
Farge	Hvit	Type frontpanel	NovaCare
Farge på frontpanel	Hvit	Farge på dør	Sort med ring i krom
Farge på LED/display	Hvit	Farge på dørhåndtak	Sort
Farge på funksjonsknapper	Sort	Farge på skap	Hvit

Programs

Kontroller	Elektronisk
Grafikk program	Tekst IT
Antall programmer	15
Programmer	

 Bomull Eco 20 °	 Rask	 Hygiene Tøring
 Forfrisk hygiene	 Damp Refresh	 Utendørs/sportstøy
 Bomull	 Syntetisk	 Stille
 Skjorter	 Jeans	 Mix
 Tidsbestemte programmer	 Ull	 Dyne

Spesialprogrammer

Damp Refresh

Forfrisk hygiene



Hygiene Tørking



UII



Business

Display

Programvarighet

Tørkenivå

Tørketid

Forsinket start programmert

Resttidsindikasjon

Type display



Programindikator



Indikator for programslutt



Indikator for filterrens

Ja

Indikator for full kondensvannbeholder

Ja

Tekniske egenskaper



Type motor Børsteløs / vekselretter

Kontroller Elektronisk

Fuktighetssensor (autoprogrammer) Ja

Tørketid 10–160 min

Kjølefasen Ja

Fase for strykefri vask Ja

Innerbelysning Ja

Kombinert filter Ja

Lofilter Ja

Materiale trommel Rustfritt stål

Volum trommel 110 l

Transparent dør Ja

Størrelse på døren 40 cm

Største vinkel for døråpning 155 °

Dørhengsler Høyre

Reversibel dør Ja

Barnelås Ja

(programspærre)

Posisjon Over

vannkondensator

Varmepumpesystem Ja

Type kjølegass R290

Mengden av kjølegass i Kg. 0.149

Slange for kondensvann Ja

Søylemontering, med kompatibel vaskemaskin Med stablekit som mulig tilbehør

Ytelses-/energimerking – Reg 2023



Lastekapasitet (bomull) 8 kg

Støynivå for normalprogram, bomull, full maskin 64 dB(A) re 1 pW

Varighet for normalprogram, bomull, full maskin 174 min

Energy efficiency class C

Vektet energiforbruk i kWh per tørkesyklus 1,02

Luftbåren akustisk støyemisjonsklasse B

Kondenseffektivitetsklasse B

Kondenseringseffektivitet 88 %

Varighet for normalprogram, bomull, halv maskin	108 min
Type	Kondensering

Elektrisk tilkobling

Nominell effekt	800 W	Frekvens (Hz)	50 Hz
Strøm	10 A	Lengde på ledning	150 cm
Spenning (V)	230-240 V	Støpseltype	(F;E) Schuko

Logistisk informasjon

Bredde (mm)	598 mm	Produktets høyde (mm)	846 mm
Dybde (mm)	607 mm		

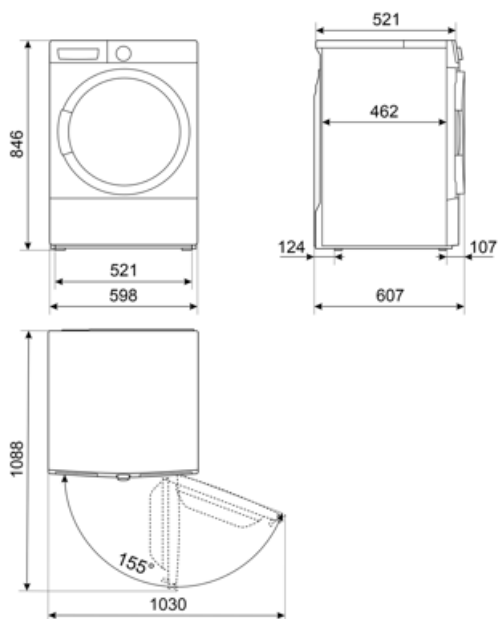

Compatible Accessories



KITSPNC

























Stablesett for WN & DN dimensjoner
(mm): L598xH35xP618

KITSTWD



KITSPNC1

Symbols glossary

 <p>A+++: Apparater med dette symbolet kan redusere energiforbruk med ytterligere 30% fra standard A energimerking.</p>	 <p>Barnesikring: Noen modeller er utstyrt med en innretning som låser programmet/syklusen slik at den ikke kan endres ved uhell.</p>
 <p>Forsinkelsetid: Kan stilles inn for å kjøre programmet ved en passende tid eller dra nytte av perioder med lave strømpriser.</p>	 <p>LED-display: For å vise programmer, funksjoner og valg som er blitt gjort, samt tid som gjenstår før endt syklus.</p>
 <p>40 cm: Stor lasteluke på 40 cm diameter, gjør lasting/tømming enklere og raskere med maksimal brukskomfort.</p>	 <p>Denne viser mengden klesvask som kan lastes i tørketrommelen oppgitt i KG.</p>
 <p>Fuktighetssensor: Gjør det mulig å justere tørkeren for å oppnå ønsket tørkenivå (Stryketørr, Skaptørr og Ekstra tørr), spare tid og redusert strømforbruk. I tillegg kan manuell justering brukes til å programmere tørketid basert på egne preferanser.</p>	 <p>Ende: Viser stadiet hvor programmet befinner seg: Programmet er ferdig.</p>
 <p>Innvendig lys: Hjelper til med å belyse innsiden av trommelen.</p>	 <p>Utviklingen til Smeg mot mer intelligente og økovenlige modeller, har gjort at vi har valgt inverter-teknologi, noe som reduserer energiforbruket betraktelig.</p>
 <p>Støynivå: Ypperlig isolasjon og spesialenheter reduserer støy til et minimum.</p>	 <p>Bruk til hverdagsvask av normalt skittent tøy, holdbar bomull og lin. Selv om de vaskes lenger enn alle andre programmer, gir det fortsatt høy energi- og vannbesparelse. Faktisk vanntemperatur kan avvike fra den oppgitte vasketemperatureren. Når du fyller maskinen med mindre klesvask (f.eks. ½ kapasitet eller mindre) vil programtiden automatisk kunne bli kortere. Energi- og vannforbruket vil da redusere ytterligere, noe som gir en svært økonomisk vask. Dette programmet er tilgjengelig på modeller med resttidsindikator.</p>
 <p>Program for tørking av bomullstøy som laken, putetrekk, pyjamas, undertøy, duker osv.</p>	 <p>For dyner som er egnet i henhold til vaskelapp</p>
 <p>For jeans som sentrifugeres på høy hastighet</p>	 <p>For syntetisk tøy uten pigmenter, eller for bomull</p>
 <p>Kort ventilering for bomulls- og linklær uten varmluft</p>	 <p>Skånsom tørking av skjorter, unngår bretter</p>
 <p>Valg av tidsstyrt syklus ved lave temperaturer.</p>	 <p>For å tørke ullklær plassert i egnet kurv</p>
 <p>Superhurtig: Et program utviklet for hurtigvask av små mengder klær, ideelt for vasking av moderat skittent tøy.</p>	 <p>Skjorter: En syklus for kortvarig vask av skjorter, med en delikat sentrifuge for enkel stryking.</p>
 <p>Gym: Gymsyklusen er utviklet for vask av moderat skittent tøy, f.eks. sportsklær, og er en hurtigvask som også er skånsom mot tøy.</p>	 <p>Ull: Dette programmet for ull eller delikat tøy bruker langsommere trommelrotasjoner for å sikre den beste klespleie.</p>



Dampvalg: Damp er perfekt for jevne ut krøller, friske opp tøy, fjerne dårlig lukt, og løse opp urenheter, noe som bryter ned allergener fortere enn å skylle dem i vann.



Spesialprogram for klær/tøy, slik som barneklær, som krever hygienisert og delikat vask.



Program for delikat behandling av klær med syntetisk eller blandet tøy, slik som t-skjorter og bluser.



Viser fasen til programmet: Viser fasen programmet befinner seg i.



Støynivå er på minimum



Energieffektivitetsklasse C