

## DNP08SECIN

Kod EAN	8017709362867
Rodzina produktów	Suszarka do ubrań
Szerokość	60 cm
Głębokość handlowa	Standard (54 cm)
Instalacja	Wolnostojąca
System suszenia	Skrapacz pompy ciepła
Typ załadunku	Od przodu



## Linia wzornicza

Door window	Giant door	Kolor pokręteł	Czarny/Chrom
Kolor	Biały	Rodzaj przedniego panelu	NovaCare
Kolor przedniego panelu	Biały	Kolor drzwi	Czarny z chromowanym pierścieniem
Kolor wyświetlacza LED	Biały	Kolor uchwyty	Czarny
Kolor przycisków	Czarny	Kolor paneli zewnętrznych	Biały

## Programy

Sterowanie	Elektroniczne
Wyświetlacz oprogramowania	Napisy IT
Liczba programów	15



Materiał bębna	Stal nierdzewna	Ilość gazu chłodzącego (kg)	0.149
Objętość bębna	110 l	Kondensacyjny wąż spustowy wody	Tak
Przezroczyste drzwi	Tak	Montaż w kolumnie, tylko z pasującym modelem pralki	Możliwy z wykorzystaniem akcesorium opcjonalnego

## Performance / Energy label – Reg 2023



Załadunek (bawełna)	8 kg	Energy efficiency class	C
Poziom hałasu dla standardowego programu suszenia tkanin bawełnianych przy pełnym obciążeniu	64 dB(A) re 1 pW	Weighted energy consumption in kWh per drying cycle	1.02
Czas trwania standardowego programu suszenia tkanin bawełnianych przy pełnym obciążeniu	174 min	Acoustic airborne noise emission class	B
Czas trwania standardowego programu suszenia tkanin bawełnianych przy częściowym obciążeniu	108 min	Condensation efficiency class	B
Typ	Kondensacja	Condensation efficiency	88 %

## Podłączenie elektryczne

Moc	800 W	Częstotliwość (Hz)	50 Hz
Natężenie prądu (A)	10 A	Długość przewodu zasilającego (cm)	150 cm
Napięcie (V)	230-240 V	Wtyczka	(F;E) Schuko

## Informacje logistyczne

Szerokość (mm)	598 mm	Wysokość produktu (mm)	846 mm
Głębokość (mm)	607 mm		

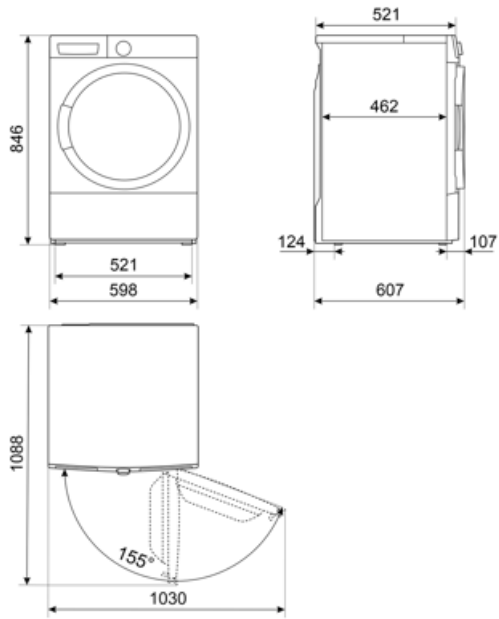

---

## Kompatybilne Akcesoria

---



### KITSPNC































Stacking kit dedicated to WN & DN  
Dimension (mm): L598xH35xP618

### KITSTWD



### KITSPNC1

## Słowniczek oznaczeń

	Blokada bezpieczeństwa: Niektóre modele są wyposażone w blokadę bezpieczeństwa uniemożliwiającą uruchomienie urządzenia.		A+++: Klasa efektywności energetycznej, mierzona od A+++ do G, w zależności od rodziny produktów.
	Opóźniony start: Pozwala na opóźnienie startu.		Wyświetlacz LED
	Średnica otworu drzwi 40 cm		Pojemność bębna suszarki wynosi 8 kg.
	Czujnik wilgotności: System sam dobiera funkcję suszenia w zależności od wsadu, oszczędzając czas oraz zużycie energii.		Wskaźnik końca cyklu
	Światło wewnętrzne: Pomaga w oświetleniu bębna.		System pozwalający zredukować poziom zużycia energii.
	Poziom hałasu		Bawełna Eco: Służy do prania codziennych zabrudzeń na ubraniach z bawełny i lnu. Chociaż pierze dłużej niż wszystkie inne programy, zapewnia dużą oszczędność energii i wody.
	Program do suszenia artykułów bawełnianych, w tym prześcieradeł, poszewek na poduszki, piżam, bielizny, obrusów itp.		Pościel: Program przeznaczony do suszenia pościeli.
	Suszenie Jeans: Cykl przeznaczony do suszenia odzieży dżinsowej.		Do tkanin syntetycznych bez pigmentów i do bawełny
	Krótką wentylacja dla odzieży bawełnianej i lnianej bez wdmuchiwanie gorącego powietrza		Delikatne suszenie koszul bez powstawania zagnieć
	Wybrane cykle czasowe w niskich temperaturach.		Do suszenia wełnianych ubrań umieszczonych na odpowiednim koszu
	Szybkie pranie: Program przeznaczony do szybkiego prania. Idealny do lekko zabrudzonej odzieży.		Koszule: Cykl przeznaczony do prania koszul. Obroty bębna są wolniejsze, dzięki czemu ubrania są mniej pogniecione co ułatwia prasowanie.
	Sport: Szybki program zaprojektowany do prania lekko zabrudzonych ubrań np. sportowych.		Wełna: Ten program przeznaczony jest do prania wełnianych oraz delikatnych materiałów. Obroty bębna są wolniejsze zapewniając ochronę delikatnych tkanin.
	Funkcja pary: para wodna doskonale wygładza zagniecenia, odświeża tkaniny, neutralizuje zapachy i uwalnia brud, niszcząc alergeny szybciej niż piorąc daną rzecz w wodzie.		Pokazuje fazę cyklu prania.
	Specjalny program dla odzieży / tkanin, takich jak ubrania dziecięce, które wymagają odkażonego i delikatnego prania.		Suszenie ciche: Poziom hałasu został zredukowany do minimum.
	Suszenie syntetyki: Program przeznaczony do suszenia syntetycznych materiałów.		Klasa efektywności energetycznej C