

DNP08SECIN

| | |
|-----------------|----------------------------|
| EAN-kod | 8017709362867 |
| Produktgrupp | Torktumlare |
| Bredd | 60 cm |
| Djup | Standard (54 cm) |
| Installation | Fristående |
| Torksystem | Kondensation med värmepump |
| Typ av lastning | Frontmatad |



Estetisk linje

| | | | |
|-----------------------|------------|-------------------|--------------------------|
| Door window | Giant door | Färg vred | Svart/krom |
| Färg | Vit | Typ av frontpanel | NovaCare |
| Färg frontpanel | Vit | Färg dörr | Svart med förkromad ring |
| Färg lysdiod/display | Vit | Färg handtag dörr | Svart |
| Färg funktionsknappar | Svart | Färg skåp | Vit |

Program

| | |
|----------------|--------------|
| Kontroller | Elektroniska |
| Grafik program | Text IT |
| Antal program | 15 |
| Program | |

| | | |
|--|--|--|
|  Bomull ECO |  Snabb |  Hygienisk torkning |
|  Refresh Hygiene |  Ånga Refresh |  Fritids-/idrottskläder |
|  Bomull |  Syntet |  Tyst |
|  Skjortor |  Jeans |  Blandad |
|  Tidsinställda program |  Ylle |  Dun |

Specialprogram

Ånga Refresh



Hygienisk torkning

Refresh Hygiene



Ylle



Skjortor

Display

Programvaraktighet

Torkningstid

Torknivå

Programmering fördröjd start

Resttidsindikering

Typ av display



Programindikator



Indikator för programslut



Indikator för filterrengöring

Ja

Indikator för tömning av kondensbehållare

Ja

Teknisk specifikation



Typ av motor

Brushless / Inverter

Drift

Elektroniska kontroller

Fuktighetssensor

Ja

Val av torktid

Från 10 till 160 min

Fas för kylning

Ja

Fas för strykfri tvätt

Ja

Inre belysning

Ja

Kombinerat filter

Ja

Luddfilter

Ja

Trummans material

Rostfritt stål

Trummans volym

110 l

Genomskinlig lucka

Ja

Bredd dörr

40 cm

Maximal vinkel för lucköppning

155 °

Gångjärn dörr

Höger

Omhängningsbar dörr

Ja

Barnlås (spärr av inställningar)

Ja

Position kondensbehållare

uppe

System med värmepump

Ja

Typ av köldmedia

R290

Mängd köldmedia i Kg.

0.149

Slang för utsläpp av kondens

Ja

Installation i pelare, med kompatibla tvättmaskinsmodeller

Utrustning för installation i pelare, tillgänglig som tillbehör

Prestanda / Energimärkning – Reg 2023



Tvättkapacitet (bomull)

8 kg

Ljudnivå för

64 dB(A) re 1 pW

normprogram bomull, full maskin

Energy efficiency class

C

Viktad energiförbrukning i kWh per torkcykel

1,02

Emissionsklass av luftburet buller

B

Effektklass kondens

B

Tidsåtgång för
normprogram, bomull
full maskin

174 min

Kondensationseffektivitet 88 %

Tidsåtgång för
normprogram, bomull
halv maskin

108 min

Typ

Kondensation

Elektrisk anslutning

Anslutningseffekt

800 W

Frekvens

50 Hz

Ström

10 A

Sladdens längd

150 cm

Spänning (V)

230-240 V

Typ av kontakt

(F;E) Eurokontakt

Logistisk information

Bredd (mm)

598 mm

Produktens höjd (mm)

846 mm

Djup (mm)

607 mm

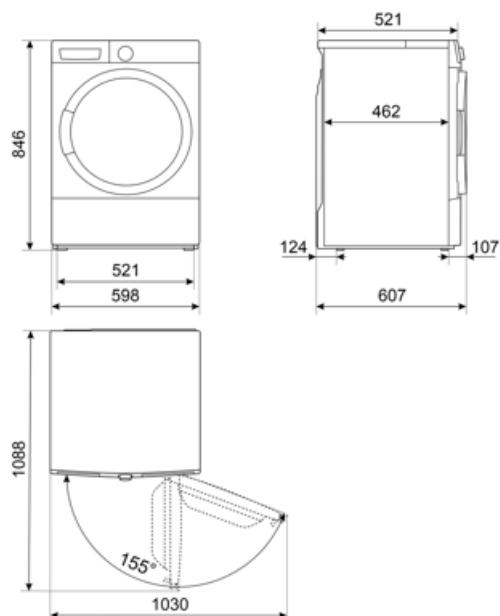

Kompatibela Tillbehör

























KITSPNC

Staplingsats för WN & DN Dimension
(mm): L598xH35xP618

KITSTWD

Symbols glossary

| | |
|--|--|
|  Barnlås: vissa modeller är utrustade med en anordning för att låsa programmet / cykeln så att det inte kan ändras av misstag. |  A+++: Vitvaror med denna symbol kan minska energiförbrukningen med ytterligare 30% från standard A-energiklass. |
|  Energieffektivitetsklass C |  Fördröjningstimer: kan ställas in för att köra programmet vid en lämplig tidpunkt eller för att dra nytta av energiperioder. |
|  LCD-display: för att optimera prestanda och förenkla användningen av apparaten. |  40 cm: Stor lucka med en diameter på 40 cm, gör lastning och tömning av tvätt enklare och snabbare med maximal användarvänlighet. |
|  Detta visar mängden tvätt som kan torkas in i torktummlaren i KG. |  Fuktighetssensor: gör det möjligt att justera torkningen för att uppnå önskad torkningsnivå (stryktorrt, skåpstorrt och extra torrt) vilket sparar tid och energiförbrukning. Med manuell justering kan du dessutom programmera torktiden enligt dina önsksningar. |
|  Slut: Visar i vilken fas det pågående programmet är: programmet är slut. |  Inre belysning: hjälper till att lysa upp inne i trumman. |
|  Smegs utveckling mot intelligentare och mer miljövänliga modeller har lett till valet av Inverter-teknik som minskar förbrukningen betydligt. |  Ljudnivå: Utmärkt isolering och speciella enheter som håller ljudnivån på ett minimum. |
|  Använd det för att tvätta din normalt nedsmutsade, tåliga bomulls- och linnetvätt. Även om tvättiden är längre än i alla andra program så erbjuder det höga energi- och vattenbesparingar. Den faktiska vattentemperaturen kan skilja sig från den angivna tvätttemperaturen. När maskinen laddas med en mindre mängd tvätt (t.ex. ½ kapaciteten eller mindre) så kan programtiden minska automatiskt. På så sätt kommer energi- och vattenförbrukningen att sjunka vilket ger en mer ekonomisk tvätt. Detta program är tillgängligt i modeller med en indikator för återstående tid. |  Program för torkning av bomullsplagg, inklusive lakan, kuddvar, pyjamasar, underkläder, dukar o.s.v. |
|  För fibertäcken som indikerar lämplighet på tvättrådsetiketten |  För jeans som centrifugerats i hög hastighet |
|  För syntetmaterial utan pigment och för bomull |  Kort luftning av bomulls- och linneplagg, utan användning av varmluft |
|  Skonsam torkning av skjortor som undviker att plaggen blir skrynkliga |  Det är möjligt att välja tidsinställda cykler med låga temperaturer. |
|  För torkning av ylleplagg placerade i en särskild yllekorg |  Supersnabbt: ett program som är utformat för att tvätta små mängder tvätt snabbt. Idealiskt för plagg som inte är så smutsiga. |



Skjortor: en cykel som tvättar skjortor på kort tid med största försiktighet och som använder en varsam centrifugering för enkel strykning.



Ylle: i det här programmet för ylle eller ömtåliga material roterar trumman långsammare för att garantera att kläderna behandlas med yttersta försiktighet.



Visar programfasen: Visar i vilken fas programmet är.



Ljudnivån är minimerad



Gym: Gym är en cykel som är utformad för att tvätta plagg som inte är så smutsiga, t.ex. idrottskläder. Detta är en snabb tvätt som även är skonsam mot materialen.



Ångalternativ: ångan är perfekt för att släta ut skrynkliga plagg, fräscha upp tyger, neutralisera lukter, lösa upp smuts och avlägsna allergener snabbare än om plagget behöver tvättas.



Särskilt program för plagg/material såsom barnkläder, som kräver en desinficerande och skonsam tvätt.



Program för skonsam behandling av plagg i syntet eller blandmaterial, som t-shirts eller blusar.