

DNP09SEB

Codice EAN	8017709360078
Famiglia	Asciugatrice
Larghezza commerciale	60 cm
Installazione	Libera installazione
Sistema di asciugatura	A condensa con pompa di calore
Tipo di carica	Frontale



Estetica

Tipo Oblò	Giant door	Colore manopola	Nero/Silver
Colore	Bianco	Tipo di frontalino	NovaCare
Colore frontalino	Bianco	Colore porta	Nero con profilo Silver
Colore led/display	Bianco	Colore maniglia porta	Nero
Colore tasti funzione	Nero	Colore involucro	Bianco

Programmi

Comandi	Elettronici
Grafica programmi	Scritte IT
Numero di programmi	15
Programmi	

Cotone ECO	Rapido	Asciugatura Hygiene
Refresh Hygiene	Steam Refresh	Outdoor/Sportswear
Cotone	Sintetici	Silent
Camicie	Jeans	Mix
Programmi a Tempo	Lana	Piumoni

Programmi speciali



Asciugatura Hygiene

Refresh Hygiene

Steam Refresh



Lana



Camicie

Display

Asciugatura a Tempo

Durata programma

Livello di Asciugatura

Programmazione partenza differita

Visualizzazione tempo residuo

Tipo di display



Indicatore avanzamento programma



Indicatore di fine ciclo



Indicatore pulizia filtro

Sì

Indicatore svuotamento contenitore condensa

Sì

Caratteristiche Tecniche



Tipo di motore	Brushless / Inverter	Porta trasparente	Sì
Funzionamento	A controllo elettronico	Larghezza utile della porta	40 cm
Sensore di umidità	Sì	Angolo massimo di apertura porta	155 °
Selezione durata asciugatura	Da 10 a 160 min	Cerniere porta	Destra
Fase di raffreddamento	Sì	Porta reversibile	Sì
Fase anti-piega a fine asciugatura	Sì	Sicurezza bambini (blocco impostazioni)	Sì
Rotazione alternata del cestello	Sì	Posizione contenitore condensa	In alto
Illuminazione interna	Sì	Sistema a pompa di calore	Sì
Filtro combinato	Sì	Tipo di gas refrigerante	R290
Filtro filacci	Sì	Quantità di gas refrigerante in kg	0.140
Materiale cestello	Acciaio inox	Tubo di scarico condensa	Sì
Volume cestello	118 l	Installazione a colonna, con modelli lavabiancheria compatibili	Con kit di sovrapposizione, disponibile come accessorio

Prestazioni / Etichetta energetica – Reg 2023



Capacità di carico (cotone) 9 kg

Energy efficiency class B

Rumorosità per il programma cotone standard a pieno carico	64 dB(A) re 1 pW	Consumo energetico pesato in kWh per ciclo di asciugatura	0,92
Durata del programma per il cotone standard a pieno carico	190 min	Classe di emissione del rumore aereo	B
Durata del programma per il cotone standard a carico parziale	115 min	Classe di efficienza di condensazione	B
Type	Condenser	Efficienza di condensazione	89 %

Collegamento Elettrico

Potenza installata	800 W	Frequenza	50 Hz
Corrente	10 A	Lunghezza cavo di alimentazione	150 cm
Tensione (V)	230-240 V	Spina	(F;E) Schuko

Informazioni Logistiche

Larghezza del prodotto (mm)	598 mm	Altezza del Prodotto (mm)	846 mm
Profondità del prodotto (mm)	671 mm		

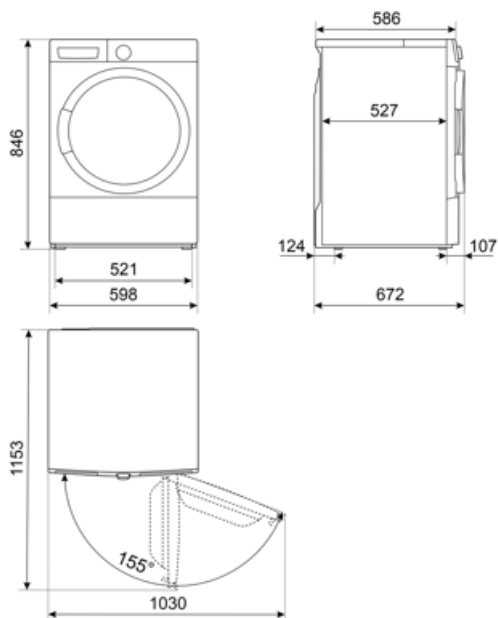

Accessori Compatibili



KITSPNC





















Kit di sovrapposizione adatto ai modelli
WN & DN. Dimensioni (mm):
L598xH35xP618











KITSTWD



KITSPNC1

Glossario simboli

- | | |
|--|---|
|  <p>Antipiega: Opzione specifica che, attraverso la rimodulazione delle fasi di lavaggio e risciacquo, insieme alla diminuzione della velocità di centrifuga finale, aiuta a prevenire la formazione di pieghe nel bucato, proteggendo i capi più delicati, e rende la stiratura più facile.</p> |  <p>B: Indica la Classe energetica dell'elettrodomestico.</p> |
|  <p>Blocco comandi: L'opzione blocco comandi, presente su diverse tipologie di prodotti, permette di bloccare tutte le funzioni e i programmi impostati, nonché i comandi, per una totale sicurezza soprattutto in presenza di bambini.</p> |  <p>Partenza differita: Consente di posticipare fino a 24 ore l'avvio del programma, in base alle proprie esigenze, e di effettuare quindi il lavaggio anche nelle fasce orarie in cui il costo dell'energia è minore.</p> |
|  <p>Display LED: Per ottimizzare le prestazioni e semplificare al massimo l'utilizzo dell'elettrodomestico, alcune lavabiancheria e alcuni frigoriferi sono dotati di un display LED che permette di visualizzare lo stato di funzionamento del prodotto.</p> |  <p>Oblò largo 40 cm: Le grandi dimensioni dell'oblò da 40 cm rendono le operazioni di carico e scarico del bucato ancora più agevoli e veloci favorendo la massima praticità d'uso.</p> |
|  <p>Sensore di umidità: Permette di programmare la macchina per ottenere il grado di asciugatura desiderata (pronto stiro, asciutto armadio, extra asciutto), ottimizzando i tempi e con un risparmio di consumi energetici. In alternativa, l'impostazione manuale consente di poter programmare il tempo di asciugatura secondo le proprie preferenze.</p> |  <p>Indicatori di stato - fine: Simbolo che indica il termine del programma.</p> |
|  <p>Illuminazione interna: I modelli top di gamma Smeg dispongono di una luce interna e hanno un grande oblò trasparente che per una migliore e maggiore visibilità all'interno del cestello.</p> |  <p>L'evoluzione Smeg verso modelli più intelligenti ed ecosostenibili ha portato alla scelta della tecnologia Inverter che riduce significativamente i consumi.</p> |
|  <p>Il livello di Silenziosità è ottenuto grazie ad un eccellente isolamento e speciali dispositivi, studiati appositamente per attutire il suono generato durante il funzionamento della lavastoviglie. In gamma sono presenti modelli con vari livelli di silenziosità.</p> |  <p>Eco 40-60: programma di riferimento previsto dalla normativa UE per misurare le prestazioni energetiche delle lavatrici. Ideale per il cotone normalmente sporco lavabile a 40 °C o 60 °C, offre un eccellente equilibrio tra pulizia e risparmio a fronte di un tempo di lavaggio più lungo.</p> |
|  <p>Programma per l'asciugatura di bucato in cotone tra cui lenzuola, federe, pigiama, indumenti intimi, tovaglie, ecc</p> |  <p>Per piumoni in fibra indicanti l'idoneità sull'etichetta</p> |
|  <p>Per jeans centrifugati ad alte velocità in lavatrice</p> |  <p>Per tessuti sintetici senza pigmenti e per cotone</p> |
|  <p>Ventilazione breve per capi in cotone e lino senza soffiare aria calda</p> |  <p>Asciugatura delicata per camicie evitando la formazione di pieghe</p> |
|  <p>È possibile selezionare programmi a tempo a basse temperature.</p> |  <p>Per asciugare indumenti in lana appoggiati su un cestello apposito</p> |

-
- | | | | |
|---|--|--|--|
|  | Rapido: Permette di ridurre i tempi del programma selezionato, qualora il bucato non necessiti di lavaggi intensi e prolungati. |  | Camicie: Programma specifico che consente di lavare le camicie con la massima cura, rispettando i tessuti e riducendo al minimo la formazione di pieghe, così da poter ottenere i migliori risultati di stiratura in tempi brevi. |
|  | Sport: programma studiato per lavare rapidamente l'abbigliamento sportivo e tecnico, sottoposto a frequenti lavaggi, assicurando igiene ottimale e protezione delle fibre. |  | Lana: È un programma speciale pensato per rispondere alle esigenze di lavaggio di uno tra i capi di abbigliamento più diffusi in inverno. Consente di lavare i capi proteggendoli e mantenendoli morbidi e voluminosi. |
|  | Opzione Vapore: L'opzione vapore disponibile su alcuni programmi è indicata per distendere le pieghe, rinfrescare i tessuti, neutralizzare gli odori e sciogliere lo sporco distruggendo gli allergeni in meno tempo rispetto al lavaggio del capo con immersione in acqua. |  | Indicatore fase di lavaggio: Simboli che indicano la fase in cui si trova il programma in corso |
|  | Programma speciale per capi/tessuti, come i vestiti per bambini, che richiedono un lavaggio igienizzato e delicato. |  | Il livello di rumore viene ridotto al minimo |
|  | Programma per trattare delicatamente capi in tessuti sintetici o misti, come t-shirt e bluse. |  | Classe di efficienza energetica B |