

DNP09SEBIN

EAN-kode	8017709362850
Produktfamilie	Tørretumbler
Kommerciel bredde	60 cm
Kommerciel dybde	Standard (54cm)
Installation	Fritstående
Tørresystem	Kondenserende med varmepumpe
Fyldningstype	Forside











Æstetik

Door window	Giant door	Knapfarve	Sort/Krom
Farve	Hvid	Frontpaneltype	NovaCare
Frontpanelfarve	Hvid	Løgefærve	Sort med chromering
Farve LED/display	Hvid	Farve på lågehåndtag	Sort
Farve på funktionsknapper	Sort	Kabinetfarve	Hvid

Programmer

Betjeninger	Elektronik
Programgrafik	Tekst EN
Antal programmer	15
Flersproget klemmesystem	Ja
Programmer	

 Bomuld ØKO	 Hygiejnisk tørring	 Genopfrisk hygiejnen
 Damp Opfriskning	 Udendørs/Sportstøj	Blandet
Skjorter	 Bomuld	 Syntetisk
 Stille	 Jeans	 Tidsindstillede programmer
 Uld	 Dyne	 Ekspres 45'

Specialprogrammer

Genopfrisk hygiejnen



Hygiejnisk tørring



Udendørs



Skjorter

Display

Varighed af program

Forsinket start

Visning af resterende tid

Visualisering af de valgte

indstillinger

Displaytype



Visning programstatus



Slut på cyklus-indikator



Visning af filterrensning

Ja

Visning af kondensbeholder fuld

Ja

Tekniske egenskaber



Motortype	Standard	Lågestørrelse	40 cm
Betjening	Elektronisk styring	Maks. åbningsvinkel for låge	160 °
Fugtighedssensor	Ja	Lågehængsler	Højre
Valg af tørretid	Fra 10 op til 160 min.	Vendbar låge	Ja
Afkølingsfase	Ja	Børnesikring (programlås)	Ja
Antikrøl fase	Ja	Placering af vandkondensator	Øverste
Indvendigt lys	Ja	Varmepumpesystem	Ja
Kombineret filter	Ja	Type af kølegas	R290
Fnugfilter	Ja	Mængde af kølegas i Kg.	0.115
Tromlemateriale	Rustfrit stål	Afløbsslange til kondensvand	Ja
Tromlevolumen	127 l	Søjleinstallation, kun med kompatibel vaskemaskine	Med stablingsæt, fås som ekstraudstyr
Gennemsigtig låge	Ja		

Ydelses-/energimærke – Reg 2023



Lasteevne (bomuld)	9 kg	Energy efficiency class	B
Støjniveau for standard bomuldsprogram ved fuld kapacitet	64 dB(A) re 1 pW	Vægtet energiforbrug i kWh pr. tørringscyklus	0,92
		Akustisk luftbåren støjemissionsklasse	B

Programtid for standard bomuldsprogram ved fuld kapacitet 190 min

Programtid for standard bomuldsprogram ved delvis kapacitet 115 min

Type Kondenserende

Kondenserings-effektivitetsklasse B

Kondensationseffektivitet 88 %

Elektrisk tilslutning

Nominel effekt 900 W
 Nuværende 10 A
 Spænding (V) 230-240 V

Frekvens (Hz) 50 Hz
 Kabellængde 150 cm
 Stik (F;E) Schuko

Logistiske oplysninger

Bredde (mm) 598 mm
 Dybde (mm) 672 mm

Produkt højde (mm) 846 mm

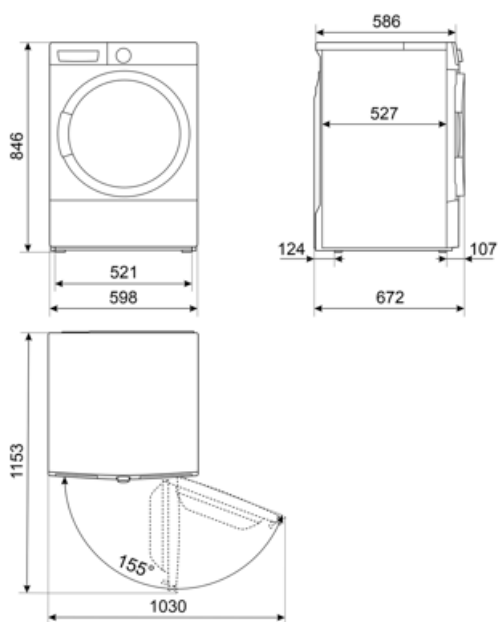

Compatible Accessories



KITSPNC























Stabelsæt dedikeret til WN & DN
Dimension (mm): L598xH35xP618

KITSTWD



KITSPNC1

Symbols glossary

 <p>Børnesikring: nogle modeller er udstyret med en enhed til at låse programmet / cyklussen, så det ikke på uheldigvis kan ændres.</p>	 <p>A++: Energieffektivitetsklasse A ++ hjælper med at spare op til 20% energi sammenlignet med klasse A. Maksimal ydelse med minimalt forbrug er garanteret.</p>
 <p>Energieffektivitetsklasse B</p>	 <p>Forsinkelsestimer: kan indstilles til at køre programmet på et bekvemt tidspunkt eller for at udnytte energiperioder uden for peak perioder.</p>
 <p>LED-display: for at vise programmer, valgte funktioner og valgmuligheder og tid til slutningen af cyklussen.</p>	 <p>40 cm: Stor påfyldningsluge med en diameter på 40 cm gør det lettere og hurtigere at ifylde og tømme tøj med maksimal brugervenlighed.</p>
 <p>Fugthedsføler: gør det muligt at justere tørretumbler for at opnå det ønskede tørringsniveau (Strygetør, Skabstør og Ekstra tør), hvilket sparer tid og reducerer energiforbruget. Derudover giver manuel justering dig mulighed for at programmere tørretid i henhold til dine præferencer.</p>	 <p>Slut: Vis det stadium, hvor programmet er i gang: programmet er afsluttet.</p>
 <p>Internt lys: hjælper med at oplyse indersiden af tromlen.</p>	 <p>Støjniveau: Fremragende isolering og specielle enheder holder støj på et minimum.</p>
 <p>Brug til at vaske dit normalt snavsede, slidstærke bomulds- og linnedvasketøj. Selvom det vasker længere end alle andre programmer, giver det høje energi- og vandbesparelser. Den faktiske vandtemperatur kan afvige fra den angivne vasketemperatur. Når du fylder maskinen med mindre vasketøj (f.eks. ½ kapacitet eller mindre), kan programtiden automatisk blive kortere. I dette tilfælde vil energi- og vandforbruget falde mere, hvilket giver en mere økonomisk vask. Dette program er tilgængeligt i modellerne med indikatoren for resterende tid.</p>	 <p>Tidsbestemt program for skjorter</p>
 <p>Program til tørring af bomuldsstoffer, herunder lagner, pudebetræk, pyjamas, linge, duge, osv</p>	 <p>Til fiberdynner, der angiver egnethed på etiketten</p>
 <p>Til centrifugering af jeans med høj hastighed</p>	 <p>Kort ventilation til bomulds- og linnedbeklædning uden varm luft</p>
 <p>Valg af tidsindstillede cyklusser ved lave temperaturer.</p>	 <p>Til tørring af uldklæder anbragt på en passende kurv</p>
 <p>Skjorter: en cyklus til vask af skjorter på kort tid med den største omhu ved hjælp af en rolig centrifugering til nem strykning.</p>	 <p>Gym: Gym, en cyklus designet til vask af let snavsset tøj, dvs. sportsbeklædning, dette er en hurtig vask, som også er blid over for materialer.</p>
 <p>Damp Valgmulighed: dampen er perfekt til at udjævne folder, opfriske materiale, neutralisere lugt og frigøre snavs, ødelægger allergener hurtigere end ved at vaske genstanden i vand.</p>	 <p>Viser programmets fase: Viser den fase, hvori programmet befinder sig.</p>



Særligt program til beklædningsgenstande / tekstiler, f.eks. børnetøj, der kræver desinficeret og sart vask.



Støjniveauet minimeres



Dette program er velegnet til udendørsbeklædning, vandtætte jakker, jakker med indvendig isolering osv. Takket være den sarte temperatur og den sarte bevægelse af tromlen behandler den tøjet bedre for at beskytte de udvendige stoffer.



Program til delikat behandling af beklædningsgenstande i syntetiske eller blandede materialer, såsom t-shirts og bluser.