

# DNP09SEBIN

<b>Code EAN</b>	8017709362850
<b>Famille</b>	Sèche-linge
<b>Largeur commerciale</b>	60 cm
<b>Profondeur commerciale</b>	Standard (54cm)
<b>Installation</b>	Pose-libre
<b>Système de séchage</b>	A condensation avec pompe à chaleur
<b>Type de chargement</b>	Frontal



## Esthétique

<b>Door window</b>	Giant door	<b>Couleur de la manette</b>	Noir/Chromé
<b>Couleur</b>	Blanc	<b>Type de bandeau de commandes</b>	NovaCare
<b>Couleur du bandeau de commandes</b>	Blanc	<b>Couleur de la porte</b>	Noir avec anneau chromé
<b>Couleur des LED / Afficheur</b>	Blanc	<b>Couleur de la poignée de la porte</b>	Noir
<b>Couleur des touches de fonction</b>	Noir	<b>Couleur de la carrosserie</b>	Blanc

## Programmes

<b>Commandes</b>	Électronique
<b>Pictogrammes des programmes</b>	Textes EN
<b>Nombre de programmes</b>	15
<b>Système d'autocollants multilingues</b>	oui



Combined filter	oui	Système de pompe à chaleur	oui
Filtre à peluches	oui	Type de gaz réfrigérant	R290
Matériau du tambour	Inox	Quantité de gaz réfrigérant en kg	0.115
Volume du tambour	127 l	Tuyau d'évacuation condensation	oui
Porte transparente	oui	Installation en colonne, avec les modèles de lave-linge compatibles	Avec kit de superposition, disponible en option

## Performance / Energy label – Reg 2023



Capacité de charge (coton)	9 kg	Energy efficiency class	B
Niveau sonore pour le programme coton standard en pleine charge	64 dB(A) re 1 pW	Weighted energy consumption in kWh per drying cycle	0,92
Durée du programme coton standard en pleine charge	190 min	Acoustic airborne noise emission class	B
Durée du programme coton standard en charge partielle	115 min	Classe d'efficacité de la condensation	B
Type	A condensation	Efficacité de la condensation	88 %

## Raccordement électrique

Puissance nominale (W)	900 W	Fréquence	50 Hz
Intensité	10 A	Longueur du câble d'alimentation	150 cm
Tension	230-240 V	Type de prise	(F;E) Schuko

## Informations logistiques

Largeur du produit	598 mm	Hauteur du produit	846 mm
Profondeur du produit	672 mm		

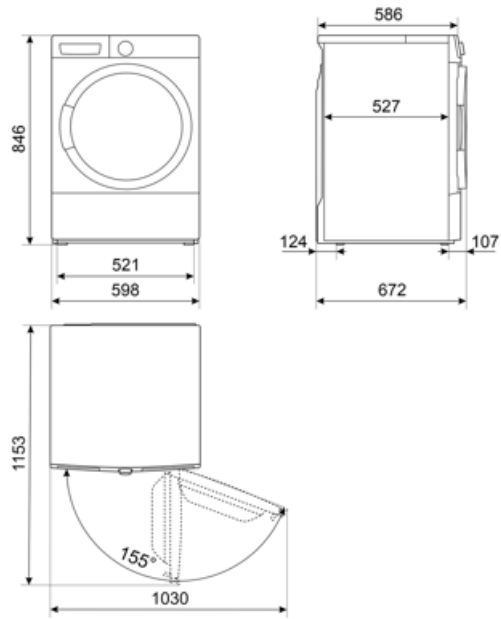

---

## Accessoires Compatibles

---























### KITSPNC

Stacking kit dedicated to WN & DN  
Dimension (mm): L598xH35xP618

### KITSTWD

## Symbols glossary

-  Verrouillage commandes : L'option verrouillage des commandes, présente sur différents types de produits, permet de verrouiller toutes les fonctions et programmes sélectionnés ainsi que les commandes, pour une sécurité totale, notamment en présence d'enfants.
-  Classe énergétique B
-  Afficheur LED : Pour optimiser les performances et simplifier au maximum l'utilisation de l'appareil, certaines machines à laver et certains réfrigérateurs sont équipés d'un afficheur LED qui permet de visualiser l'état de fonctionnement du produit.
-  Capteur d'humidité : Permet de programmer la machine pour obtenir le degré de séchage désiré (prêt à repasser, armoire sèche, extra sèche), en optimisant le temps et en économisant de l'énergie. Le réglage manuel vous permet également de programmer le temps de séchage en fonction de vos préférences.
-  Eclairage intérieur : Les modèles haut de gamme Smeg disposent d'un éclairage intérieur et d'un grand hublot transparent pour une meilleure visibilité à l'intérieur du tambour.
-  Coton Eco : Symbole faisant référence au programme Cotton Eco
-  Programme de séchage des articles en coton, y compris les draps, les taies d'oreiller, les pyjamas, la lingerie, les nappes, etc.
-  Pour jeans essorés à haute vitesse en lave-linge
-  Il est possible de sélectionner des programmes temporisés à basse température
-  Chemises : Programme spécial qui vous permet de laver vos chemises avec le plus grand soin, en respectant les tissus et en minimisant la formation de plis, afin que vous puissiez obtenir les meilleurs résultats de repassage dans un court délai.
-  A+++ : Les produits Smeg, en classe énergétique A, A+, A++ et A+++, permettent de réduire la consommation d'énergie tout en gardant une efficacité maximale et en garantissant un meilleur respect de l'environnement.
-  Départ différé : Permet de reporter jusqu'à 24 heures le démarrage du programme, selon ses besoins, et d'effectuer le lavage même pendant les heures où le coût de l'énergie est moindre.
-  Hublot de 40 cm de large : Les grandes dimensions du hublot de 40 cm de large rendent le chargement et le déchargement du linge encore plus facile et rapide, ce qui le rend extrêmement pratique à utiliser.
-  Indicateurs d'état - fin : Symbole indiquant la fin du programme.
-  Le niveau sonore silencieux est atteint grâce à une excellente isolation et à des dispositifs spéciaux, conçus spécifiquement pour absorber le bruit généré pendant le fonctionnement du lave-vaisselle. Dans la gamme il y a des modèles avec différents niveaux sonores.
-  Programme temporisé pour les chemises
-  Pour les couettes en fibre de verre dont l'étiquette indique qu'elles conviennent au séchage
-  Ventilation courte pour les vêtements en coton et en lin sans emploi d'air chaud
-  Pour le séchage des vêtements en laine placés dans un panier spécial
-  Sport : Programme adapté à ceux qui pratiquent de l'activité physique qui permet de laver, en peu de temps, les vêtements soumis à des lavages fréquents en assurant une hygiène maximale et le soin des tissus.



Option vapeur : L'option vapeur disponible sur certains programmes convient pour lisser les plis, rafraîchir les tissus, neutraliser les odeurs et dissoudre la saleté en détruisant les allergènes en moins de temps que de laver le vêtement à l'eau.



Programme spécial pour les vêtements / tissus, tels que les vêtements pour enfants, qui nécessitent un lavage aseptisé et délicat.



This programme is suitable for outdoor clothing, waterproof jackets, jackets with inner insulation, etc. Thanks to the delicate temperature and the delicate movement of the drum, it treats the garments better to protect the external fabrics.



Indicateur d'avancement : Des symboles indiquent la phase dans laquelle se trouve le programme en cours.



Le niveau sonore est réduit au minimum



Programme pour le traitement délicat des vêtements en tissus synthétiques ou mixtes, tels que les t-shirts et les chemisiers.