

DNP09SEBIN

EAN-kode	8017709362850
Produktgruppe	Tørketrommel
Kommersiell bredde	60cm
Kommersiell dybde	Standard (54 cm)
Installasjon	Frittstående
Tørkesystem	Kondensering med varmepumpe
Vasketype	Frontmatet





Estetisk linje

Door window	Giant door	Farge på vrider	Sort/krom
Farge	Hvit	Type frontpanel	NovaCare
Farge på frontpanel	Hvit	Farge på dør	Sort med ring i krom
Farge på LED/display	Hvit	Farge på dørhåndtak	Sort
Farge på funksjonsknapper	Sort	Farge på skap	Hvit

Programs

Kontroller	Elektronisk
Grafikk program	Tekst EN
Antall programmer	15
Multiklemmesystem	Ja
Programmer	

 Bomull Eco 20 °

 Hygiene Tørking

 Forfrisk hygiene

 Damp Refresh

 Utendørs/sportstøy

Blandet

Skjorter

 Bomull

 Syntetisk

 Stille

 Jeans

 Tidsbestemte programmer

 Ull

 Dyne

 Ekspress 45'

Spesialprogrammer

Forfrisk hygiene



Hygiene Tøring



Utendørs



Business

Display

Programvarighet

Forsinket start programmert

Resttidsindikasjon

Visning av valgte funksjoner

Type display



Programindikator



Indikator for programslutt



Indikator for filterrens

Ja

Indikator for full kondensvannbeholder

Ja

Tekniske egenskaper



Type motor	Standard	Størrelse på døren	40 cm
Kontroller	Elektronisk	Største vinkel for døråpning	160 °
Fuktighetssensor (autoprogrammer)	Ja	Dørhengsler	Høyre
Tørketid	10–160 min	Reversibel dør	Ja
Kjølefasen	Ja	Barnelås (programsperr)	Ja
Fase for strykefri vask	Ja	Posisjon vannkondensator	Over
Innerbelysning	Ja	Varmepumpesystem	Ja
Kombinert filter	Ja	Type kjølegass	R290
Lofilter	Ja	Mengden av kjølegass i Kg.	0.115
Materiale trommel	Rustfritt stål	Slange for kondensvann	Ja
Volum trommel	127 l	Søylemontering, med kompatibel vaskemaskin	Med stablekit som mulig tilbehør
Transparent dør	Ja		

Ytelses-/energimerking – Reg 2023



Lastekapasitet (bomull)	9 kg	Energy efficiency class	B
Støynivå for normalprogram, bomull, full maskin	64 dB(A) re 1 pW	Vektet energiforbruk i kWh per tørkesyklus	0.92
Varighet for normalprogram, bomull, full maskin	190 min	Luftbåren akustisk støyemisjonsklasse	B
		Kondenseffektivitetsklasse	B
		Kondenseringseffektivitet	88 %

Varighet for normalprogram, bomull, halv maskin	115 min
Type	Kondensering

Elektrisk tilkobling

Nominell effekt	900 W	Frekvens (Hz)	50 Hz
Strøm	10 A	Lengde på ledning	150 cm
Spenning (V)	230-240 V	Støpseltype	(F;E) Schuko

Logistisk informasjon

Bredde (mm)	598 mm	Produktets høyde (mm)	846 mm
Dybde (mm)	672 mm		

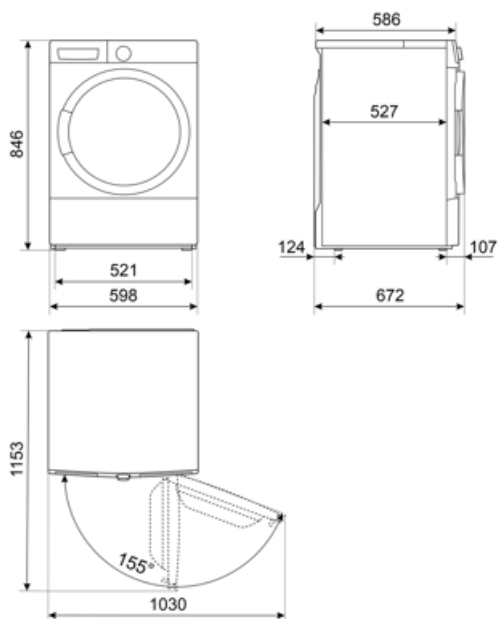

Compatible Accessories



KITSPNC























Stablesett for WN & DN dimensjoner
(mm): L598xH35xP618

KITSTWD



KITSPNC1

Symbols glossary

 <p>Barnesikring: Noen modeller er utstyrt med en innretning som låser programmet/syklusen slik at den ikke kan endres ved uhell.</p>	 <p>A++: Energieffektivitetsklasse A++ hjelper med å spare inn opptil 20% energi sammenlignet med klasse A. Maksimal ytelse med minimalt forbruk er garantert.</p>
 <p>Forsinkelsetid: Kan stilles inn for å kjøre programmet ved en passende tid eller dra nytte av perioder med lave strømpriser.</p>	 <p>LED-display: For å vise programmer, funksjoner og valg som er blitt gjort, samt tid som gjenstår før endt syklus.</p>
 <p>40 cm: Stor lasteluke på 40 cm diameter, gjør lasting/tømming enklere og raskere med maksimal brukskomfort.</p>	 <p>Fuktighetssensor: Gjør det mulig å justere tørkeren for å oppnå ønsket tørkenivå (Stryketørr, Skaptørr og Ekstra tørr), spare tid og redusert strømforbruk. I tillegg kan manuell justering brukes til å programmere tørketid basert på egne preferanser.</p>
 <p>Ende: Viser stadie hvor programmet befinner seg: Programmet er ferdig.</p>	 <p>Innvendig lys: Hjelper til med å belyse innsiden av trommelen.</p>
 <p>Støynivå: Ypperlig isolasjon og spesialenheter reduserer støy til et minimum.</p>	 <p>Bruk til hverdagsvask av normalt skittent tøy, holdbar bomull og lin. Selv om de vaskes lenger enn alle andre programmer, gir det fortsatt høy energi- og vannbesparelse. Faktisk vanntemperatur kan avvike fra den oppgitte vasketemperatureren. Når du fyller maskinen med mindre klesvask (f.eks. ½ kapasitet eller mindre) vil programtiden automatisk kunne bli kortere. Energi- og vannforbruket vil da redusere ytterligere, noe som gir en svært økonomisk vask. Dette programmet er tilgjengelig på modeller med resttidsindikator.</p>
 <p>Tidsstyrt program for skjorter</p>	 <p>Program for tørking av bomullstøy som laken, putetrekk, pyjamas, undertøy, duker osv.</p>
 <p>For dyner som er egnet i henhold til vaskelapp</p>	 <p>For jeans som sentrifugeres på høy hastighet</p>
 <p>Kort ventilering for bommuls- og linklær uten varmluft</p>	 <p>Valg av tidsstyrt syklus ved lave temperaturer.</p>
 <p>For å tørke uklær plassert i egnet kurv</p>	 <p>Skjorter: En syklus for kortvarig vask av skjorter, med en delikat sentrifuge for enkel stryking.</p>
 <p>Gym: Gymsyklusen er utviklet for vask av moderat skittent tøy, f.eks. sportsklær, og er en hurtigvask som også er skånsom mot tøy.</p>	 <p>Dampvalg: Damp er perfekt for jevne utkrøller, friske opp tøy, fjerne dårlig lukt, og løse opp urenheter, noe som bryter ned allergener fortere enn å skylle dem i vann.</p>
 <p>Viser fasen til programmet: Viser fasen programmet befinner seg i.</p>	 <p>Spesialprogram for klær/tøy, slik som barneklær, som krever hygienisert og delikat vask.</p>



Støynivå er på minimum



Dette programmet er egnet for ytterklær, vanntette jakker, jakker med innvendig isolasjon osv. Takket være skånsomme temperaturer og trommelbevegelser behandles klærne bedre og beskytter tøyet utvendig.



Program for delikat behandling av klær med syntetisk eller blandet tøy, slik som t-skjorter og bluser.



Energieffektivitetsklasse B