

DNP09SEBIN

Kod EAN	8017709362850
Rodzina produktów	Suszarka do ubrań
Szerokość	60 cm
Głębokość handlowa	Standard (54 cm)
Instalacja	Wolnostojąca
System suszenia	Skrapacz pompy ciepła
Typ załadunku	Od przodu



Linia wzornicza

Door window	Giant door	Kolor pokręteł	Czarny/Chrom
Kolor	Biały	Rodzaj przedniego panelu	NovaCare
Kolor przedniego panelu	Biały	Kolor drzwi	Czarny z chromowanym pierścieniem
Kolor wyświetlacza LED	Biały	Kolor uchwyty	Czarny
Kolor przycisków	Czarny	Kolor paneli zewnętrznych	Biały

Programy

Sterowanie	Elektroniczne
Wyświetlacz oprogramowania	Napisy EN
Liczba programów	15
Wielojęzyczny system klip	Tak

Programy

 Bawełna ECO	 Suszenie higieniczne	 Odświeżanie higieniczne
 Odświeżanie za pomocą pary	 Outdoor/Sportswear	Mixed
Shirts	 Bawełna	 Syntetyki
 Ciche suszenie	 Dżinsy	 Programy czasowe
 Wełna	 Kołdry	 Express 45'

Programy specjalne

Odświeżanie higieniczne



Outdoor



Suszenie higieniczne



Koszule

Wyświetlacz

Czas trwania programu

Opóźnienie startu

Wskaźnik czasu

Wybrane opcje wyświetlania

Rodzaj wyświetlacza



Wskaźnik postępu programu



Wskaźnik zakończenia cyklu



Wskaźnik potrzeby wyczyszczenia filtra

Tak

Wskaźnik zapełnienia pojemnika na skropliny

Tak

Specyfikacja techniczna



Rodzaj silnika	Standard	Rozmiar drzwi	40 cm
Sterowanie	Elektroniczne sterowanie	Maksymalny kąt otwarcia drzwi	160 °
Czujnik wilgotności (programy auto)	Tak	Zawiasy drzwi	Prawy
Wybór czasu suszenia	Od 10 do 160 minut	Odwracalne drzwi	Tak
Faza chłodzenia	Tak	Zabezpieczenie przed dziećmi (Ustawienia blokady programu)	Tak
Faza eliminowania zagnieść, po zakończeniu suszenia	Tak	Pozycja skraplacza wody	Górny
Oświetlenie wnętrza	Tak	Pompa ciepła	Tak
Combined filter	Tak	Typ czynnika chłodniczego	R290
Filtr pyłkowy	Tak	Ilość gazu chłodzącego (kg)	0.115
Materiał bębna	Stal nierdzewna	Kondensacyjny wąż spustowy wody	Tak
Objętość bębna	127 l	Montaż w kolumnie, tylko z pasującym modelem pralki	Możliwy z wykorzystaniem akcesorium opcjonalnego
Przezroczyste drzwi	Tak		

Performance / Energy label – Reg 2023



Załadunek (bawełna)

9 kg

Energy efficiency class

B

Poziom hałas dla standardowego programu suszenia tkanin bawełnianych przy pełnym obciążeniu	64 dB(A) re 1 pW	Weighted energy consumption in kWh per drying cycle	0,92
Czas trwania standardowego programu suszenia tkanin bawełnianych przy pełnym obciążeniu	190 min	Acoustic airborne noise emission class	B
Czas trwania standardowego programu suszenia tkanin bawełnianych przy częściowym obciążeniu	115 min	Condensation efficiency class	B
Typ	Kondensacja	Condensation efficiency	88 %

Podłączenie elektryczne

Moc	900 W	Częstotliwość (Hz)	50 Hz
Natężenie prądu (A)	10 A	Długość przewodu zasilającego (cm)	150 cm
Napięcie (V)	230-240 V	Wtyczka	(F;E) Schuko

Informacje logistyczne

Szerokość (mm)	598 mm	Wysokość produktu (mm)	846 mm
Głębokość (mm)	672 mm		

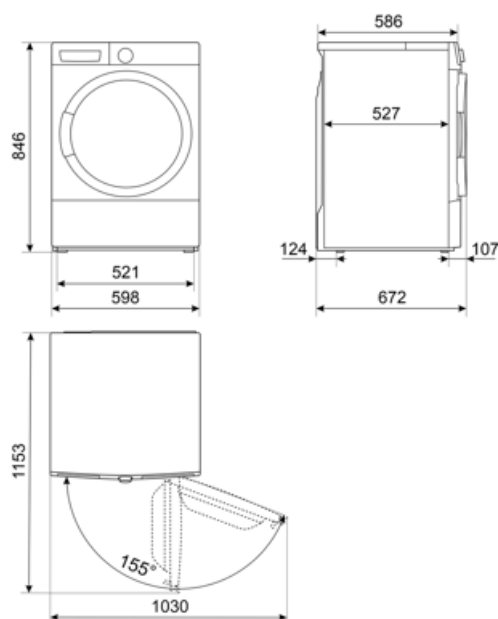

Kompatybilne Akcesoria



KITSPNC



























Stacking kit dedicated to WN & DN
Dimension (mm): L598xH35xP618

KITSTWD



KITSPNC1

Słowniczek oznaczeń

	Blokada bezpieczeństwa: Niektóre modele są wyposażone w blokadę bezpieczeństwa uniemożliwiającą uruchomienie urządzenia.		A++: Klasa efektywności energetycznej, mierzona od A+++ do G, w zależności od rodziny produktów.
	Opóźniony start: Pozwala na opóźnienie startu.		Wyświetlacz LED
	Średnica otworu drzwi 40 cm		Czujnik wilgotności: System sam dobiera funkcję suszenia w zależności od wsadu, oszczędzając czas oraz zużycie energii.
	Wskaźnik końca cyklu		Światło wewnętrzne: Pomaga w oświetleniu bębna.
	Poziom hałasu		Bawełna Eco: Służy do prania codziennych zabrudzeń na ubraniach z bawełny i lnu. Chociaż pierze dłużej niż wszystkie inne programy, zapewnia dużą oszczędność energii i wody.
	Program czasowy dla koszul		Program do suszenia artykułów bawełnianych, w tym prześcieradeł, poszewek na poduszki, piżam, bielizny, obrusów itp.
	Pościel: Program przeznaczony do suszenia pościeli.		Suszenie Jeans: Cykl przeznaczony do suszenia odzieży dżinsowej.
	Krótką wentylacja dla odzieży bawełnianej i lnianej bez wdmuchiwanie gorącego powietrza		Wybrane cykle czasowe w niskich temperaturach.
	Do suszenia wełnianych ubrań umieszczonych na odpowiednim koszu		Koszule: Cykl przeznaczony do prania koszul. Obroty bębna są wolniejsze, dzięki czemu ubrania są mniej pogniecione co ułatwia prasowanie.
	Sport: Szybki program zaprojektowany do prania lekko zabrudzonych ubrań np. sportowych.		Funkcja pary: para wodna doskonale wygładza zagniecenia, odświeża tkaniny, neutralizuje zapachy i uwalnia brud, niszcząc alergeny szybciej niż piorąc daną rzecz w wodzie.
	Pokazuje fazę cyklu prania.		Specjalny program dla odzieży / tkanin, takich jak ubrania dziecięce, które wymagają odkażonego i delikatnego prania.
	Suszenie cichy: Poziom hałasu został zredukowany do minimum.		Program ten jest odpowiedni dla odzieży outdoorowej, kurtek wodoodpornych, kurtek z wewnętrzną izolacją itp. Dzięki delikatnej temperaturze i delikatnemu ruchowi bębna, lepiej pielęgnuje odzież, aby chronić zewnętrzne tkaniny.
	Suszenie syntetyki: Program przeznaczony do suszenia syntetycznych materiałów.		Klasa efektywności energetycznej B