

DNP09SEBIN

EAN Code	8017709362850
Família	Máquina de secar roupa
Largura	60 cm
Profundidade comercial	Standard (54 cm)
Instalação	de livre instalação
Sistema de secagem	Por condensação com bomba de calor
Tipo de carga	Carga frontal



Design

Door window	Giant door	Cor dos comandos	Preto/ cromado
Cor	Branco	Tipo de painel frontal	NovaCare
Cor do painel frontal	Painel frontal em branco	Cor da porta	Preta com bordo cromado
Cor do LED/ Display	Branco	Cor do puxador da porta	Preto
Cor dos comandos das funções	Preto	Cor da estrutura	Branca

Programas

Comandos	Comandos eletrónicos
Gráfico dos programas	Informações em EN
Nº de programas	15
Etiquetas com os programas em várias línguas para adaptar no painel	Sim

Programas

 Algodão ECO	 Secagem	 Refrescar
 Refrescar a vapor	 Outdoor/Sports	Mixed
Camisas	 Algodão	 Sintéticos
 Silent	 Jeans	 Programas de tempo
 Lãs	 Edredom	 Express 45'

Programas especiais

Refrescar



Secagem



Sport



Camisas especial

Display

Program duration

Programação de início diferido

Visualização do tempo para finalizar o programa

Visualização das opções

selecionadas

Tipo de display



Indicador da fase do programa



Indicador de fim do programa



Indicador de limpeza do filtro

Sim

Indicador do depósito da água cheio

Sim

Especificações técnicas



Tipo de motor	Standard	Diâmetro da porta	40 cm
Funcionamento	Funcionamento por controlo eletrónico	Ângulo máximo de abertura da porta	160 °
Sensor de humidade	Sim	Dobradiças da porta	Direito
Seleção de duração da secagem	De 10 a 160 min	Portas reversíveis	Sim
Fase de arrefecimento	Sim	Bloqueio de segurança das crianças	Sim
Fase antivincos no final da secagem	Sim	Posição do reservatório da água	Reservatório da água na parte superior
Iluminação interna	Sim	Sistema de secagem com bomba de calor	Sim
Combined filter	Sim	Tipo de refrigerante	R290
Filtro de cotão	Sim	Quantidade de gás refrigerante em Kg	0.115
Material do tambor	Tambor em aço inox	Tubo de descarga da água	Sim
Volume do tambor	127 l	Instalação em coluna com máquinas de lavar roupa compatível	Instalação em coluna com kit disponível como opcional
Porta transparente	Sim		

Performance / Energy label – Reg 2023



Capacidade de carga de roupas de algodão	9 kg	Energy efficiency class	B
Nível de ruído no programa normativo de algodão com carga total	64 dB(A) re 1 pW	Consumo de energia ponderado em kWh por ciclo de secagem	0.92
Duração do programa normativo para o algodão com carga total	190 min	Classe de emissão de ruído aéreo	B
Duração do programa normativo para o algodão com carga parcial	115 min	Classe de eficiência de condensação	B
Tipo	Secagem por condensação		

Ligação elétrica

Potência nominal	900 W	Frequência (Hz)	50 Hz
Corrente (Amperes)	10 A	Comprimento do cabo de alimentação	150 cm
Tensão (Volts)	230-240 V	Ficha elétrica	(F;E) Schuko

Dados de logística

Largura	598 mm	Altura	846 mm
Profundidade (mm)	672 mm		

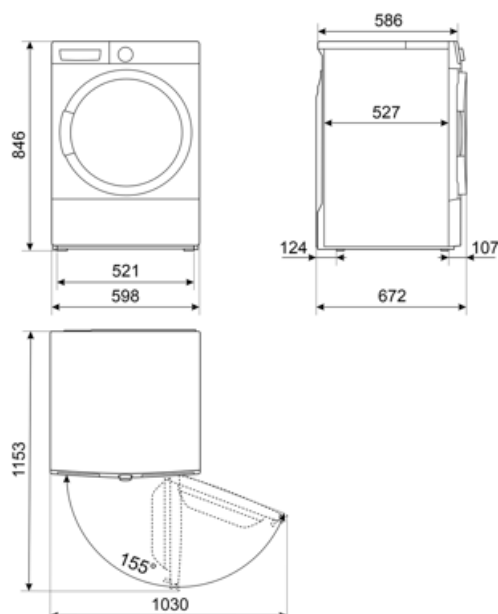

Acessórios Compatíveis



KITSPNC

























Kit fixação máq. secar sobre máq. Lavar roupa

KITSTWD



KITSPNC1

Symbols glossary

 <p>Bloqueio de comandos: opção que permite bloquear os comandos. Muito útil para proteger as crianças.</p>	 <p>Classe de eficiência energética do produto declarada na etiqueta energética e na ficha do produto e em conformidade com os regulamentos UE.</p>
 <p>Classe de eficiência energética do produto declarada na etiqueta energética e na ficha do produto e em conformidade com os regulamentos UE.</p>	 <p>Temporizador para definir o tempo de cozedura. A zona desliga automaticamente após percorrido o tempo pré-definido e emite um sinal acústico para aviso.</p>
 <p>Display LED: Para visualizar os programas, funções e opções selecionadas e o tempo para o fim do programa.</p>	 <p>Identifica o diâmetro do óculo da porta.</p>
 <p>Sensor de humidade: calcula automaticamente o tempo correto de secagem para alcançar o nível de secagem desejado (Pronto a Engomar, Pronto Guarda Roupa ou Extra Seco), poupando tempo e energia. Em alternativa, o ajuste manual permite que defina o tempo de secagem de acordo com a preferência pessoal.</p>	 <p>Fim do programa: quando aparecer a palavra END no display da máquina, é porque o programa já terminou. Pode abrir a porta da máquina e retirar a roupa. Após esta ação, deverá deixar a porta entreaberta para secar o tambor.</p>
 <p>Iluminação interna: para melhorar a visibilidade no tambor.</p>	 <p>Nível de ruído: Indica o ruído em dB(A) de acordo com as normas e diretrizes europeias e conforme mencionado na etiqueta energética e na ficha de produto.</p>
 <p>Algodão Eco: para lavar roupas de algodão e linho. Este programa é mais longo que o normal mas permite beneficiar de menores consumos de água e energia.</p>	 <p>Secar 45 min: programa cronometrado para camisas.</p>
 <p>Program for drying cotton items including sheets, pillow cases, pajamas, lingerie, tablecloths, etc</p>	 <p>Édredon: programa de secagem para edredons de fibra.</p>
 <p>Jeans: programa apropriado para secar roupa de denim.</p>	 <p>Refrescar: ventilação curta para roupa de algodão e linho, sem ar quente.</p>
 <p>Temporizado: programas que podem ser temporizados, embora a baixas temperaturas.</p>	 <p>Lã no cesto: programa para secar lã dentro dum cesto apropriado.</p>
 <p>Camisas: programa especificamente concebido para lavar camisas e blusas com o máximo cuidado, minimizando vincos para facilitar o engomar.</p>	 <p>Roupa desporto: lava suavemente a roupa desportiva, que é exposta a lavagens frequentes, de forma rápida e minuciosa.</p>
 <p>Vapor: opção ideal para suavizar vincos, refrescar tecidos, neutralizar odores e destruir os alérgenos em pouco tempo.</p>	 <p>Fase: mostra em que fase de lavagem está o programa.</p>
 <p>Special program for garments / fabrics, such as children's clothes, which require sanitized and delicate washing.</p>	 <p>The noise level is minimized</p>



This programme is suitable for outdoor clothing, waterproof jackets, jackets with inner insulation, etc. Thanks to the delicate temperature and the delicate movement of the drum, it treats the garments better to protect the external fabrics.



Program for delicately treating garments in synthetic or mixed fabrics, such as t-shirts and blouses.