

# DOSF6300X



<b>Categorie</b>	Dublu în coloană
<b>Familia de produse</b>	Cuptor
<b>Alimentare cu energie</b>	Electric
<b>Sursă de căldură</b>	ENERGIE ELECTRICĂ
<b>Sursă de căldură a doua cavitate</b>	ENERGIE ELECTRICĂ
<b>Metodă de gătit</b>	Termo-ventilat
<b>Metodă de gătit cuptor secundar</b>	Static
<b>Cod EAN</b>	8017709273583



## Estetică

<b>Estetică</b>	Classica	<b>Serigraphy type</b>	Symbols
<b>Culoare</b>	Oțel inoxidabil	<b>Ușă</b>	Cu 2 benzi orizontale
<b>Finisaj</b>	Rezistent la degete	<b>Mâner</b>	Clasic
<b>Design</b>	Flat	<b>Culoare mâner</b>	Inox
<b>Material</b>	Oțel inoxidabil	<b>Logo</b>	Embossed
<b>Tip de oțel</b>	Periat	<b>Butoane rotative de control</b>	Clasic
<b>Tip sticlă</b>	Eclipsă	<b>Controlează culoarea</b>	Efectul oțelului
<b>Serigraphy colour</b>	Black		

## Programe/funcții

<b>Nr. de funcții de gătit</b>	4
<b>Programe automate</b>	No
<b>Funcții tradiționale de gătit</b>	



Circulaire



Eco



Grătar mare



Grătar ventilator (mare)

## Programe/funcții cuptor auxiliar

<b>Nr. de funcții cuptor secundar</b>	4
---------------------------------------	---

## Funcții tradiționale de gătit, cavitatea 2



Static



Eco



Grătar mic



Grătar mare

## Comenzi



Nume afișaj	DigiScreen	Setare control	Butoane rotative și butoane tactile
Tehnologie afișaj	LED	Nr. de controale	4

## Opțiuni



Opțiuni de stabilire a orei	Pornire întârziată și gătire automată finală	Temporizatorul	1
Supraveghetor minute	Da	Preîncălzire rapidă	Da

## Opțiuni cuptor auxiliar

Opțiuni de stabilire a orei	Fără opțiuni de întârziere
-----------------------------	----------------------------

## Caracteristici tehnice



Temperatură minimă	50 °C	Ușă	Ușă temperată
Temperatură maximă	250 °C	Ușă detașabilă	Da
Nr. de rafturi	5	Ușă interioară din sticlă plină	Da
N. de ventilatoare	1	Ușă interioară detașabilă	Da
Nr. lumini	1	Nr. total de uși de sticlă	3
Tip lumină	Halogen	Sistemul de răcire	Tangențial
Lampă care poate fi înlocuită de utilizator	Da	Cooling duct	Double
Puterea de iluminare	40 W	Speed Reduction Cooling System	Yes
Element grătar – Putere	1800 W	Dimensiuni spațiu cavitate utilizabilă (ÎxLxA)	360x444x425 mm
Element de încălzire circulară – Putere	2700 W	Controlul temperaturii	Electro-mecanic
Încălzirea este suspendată atunci când ușa este deschisă	Da	Material cavitate	Email mereu curat
Tipul de deschidere a ușii	Deschidere standard		

## Caracteristici tehnice ale cuptorului secundar



Temperatură minimă	50 °C	Element grătar – Putere	1700 W
Temperatură maximă	270 °C	Grătar mare – Putere	2700 W
Nr. de rafturi	2	Ușă detașabilă	Da
Grătar de înclinare	Da	Ușă interioară din sticlă plină	Da
Nr. lumini	1	Ușă interioară detașabilă	Da
Tip lumină	Halogen	Nr. total de uși de sticlă	3
Puterea de iluminare	40 W	Nr. de uși de sticlă termorelectorizante	1
Puterea elementului de încălzire inferior	1200 W	Dimensiuni spațiu cavitate utilizabilă (ÎxLxA)	169x440x443 mm
Element de încălzire superior – Putere	1000 W		

## Etichetă performanță/energie



Clasa de eficiență energetică	A	Numărul de cavități	2
Volumul net al cavității	70 l	Indicele de eficiență energetică	95,2 %
Consumul de energie cu convecția forțată a aerului	2.88 MJ	Indicele de eficiență energetică, a doua cavitate	120 %
Consumul de energie pe ciclu în convecție forțată de ventilator	0.80 kWh		

## Etichetă performanță/energie – a doua cavitate



Energy efficiency class, second cavity	B	Volumul net al celei de-a doua cavități	35 l
Clasa de eficiență energetică, a doua cavitate	B	Volumul brut al celei de-a doua cavități	41 l
Consumul de energie pe ciclu în modul convențional, a doua cavitate	0.84 kWh	Cavity type EN 50304 second oven	medium
Consumo di energia per ciclo in convezione naturale, seconda cavità	3.02 MJ		

## Accesorii incluse

Raft cu oprire spate și laterală 2  
Tavă adâncă emailată (40 mm) 2

Introducere grindă 2

## Conexiune electrică

Tensiune 220-240 V  
Curent 21 A  
Putere nominală 4800 W

Voltage 2 380-415 V  
Frecvență (Hz) 50/60 Hz  
Lungimea cablului de alimentare 150 cm

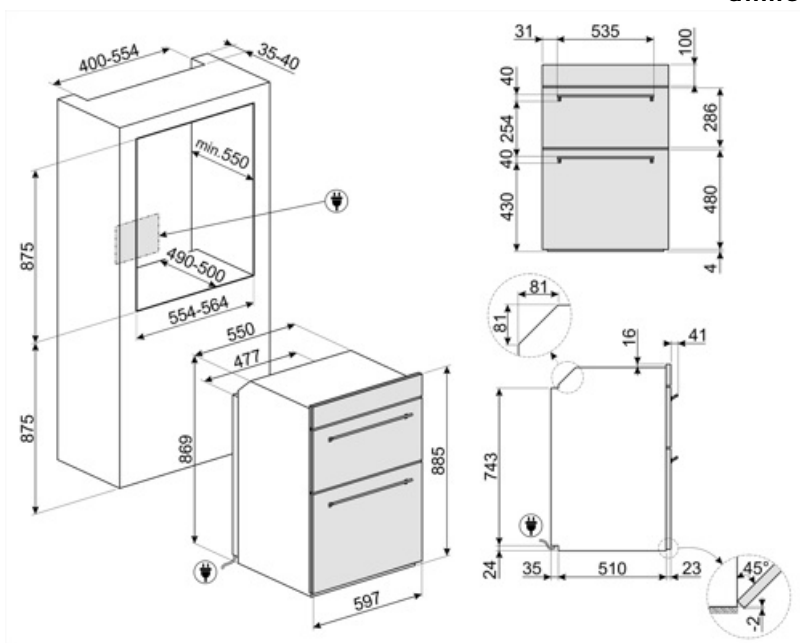

---

## Compatible Accessories

---

### GTP

\*\* Ghidaje telescopice parțial  
extractibile (1 nivel)\*\* Extracție: 300 mm  
Material: Oțel Inoxidabil AISI 430 lustruit





























### GTT

\*\* Ghidaje telescopice complet  
extractibile (1 nivel)\*\* Extracție: 433  
mm Material: Oțel inoxidabil AISI 430  
lustruit



## Symbols glossary

 <p>A: Performanța de uscare a produsului, măsurată de la A+++ la D / G în funcție de familia de produse</p>	 <p>Sistem de răcire cu aer: pentru a asigura o temperatură sigură a suprafeței.</p>
 <p>...</p>	 <p>Uși cu vitraj triplu: Numărul de uși vitrate.</p>
 <p>Electric</p>	 <p>B: Clasa energetică a produsului, măsurată de la A+++ la D / G, în funcție de familia de produse.</p>
 <p>Email Ever Clean: Emailul Ever Clean este aplicat în câmp electrostatic, colț cu colț și margine cu margine, pentru a preveni fisurarea sau crăparea în timp. Este un email pirolitic special, rezistent la acizi, care, pe lângă faptul că are un luciu plăcut, favorizează o mai bună curățare a pereților cuptorului, datorită porozității sale reduse. Este copt la peste 850° C și polimerizat lent la o rată determinată științific pentru a asigura o adâncime și o rezistență uniforme Emailul Ever Clean creează un finisaj impecabil atât pe interiorul cuptorului, cât și pe tăvi, făcând suprafețele cuptorului incredibil de ușor de întreținut în timp, deoarece reduce aderența grăsimilor în timpul gătitului</p>	 <p>Oțel Inoxidabil rezistent la amprentă: Oțelul inoxidabil rezistent la amprentă menține aspectul oțelului inoxidabil ca nou.</p>
 <p>Static: Gătit tradițional, potrivit pentru prepararea unui singur fel de mâncare pe rând. Ventilatorul nu este activ, iar căldura vine de jos și de sus în același timp. Gătitul static este mai lent și mai delicat, ideal pentru a obține mâncăruri bine gătite și uscate chiar și în interior. Ideal pentru gătitul tuturor tipurilor de fripturi, cărnii grase, pâinii, prăjiturilor umplute.</p>	 <p>Circular: este funcția perfectă pentru a găti toate tipurile de mâncăruri într-un mod mai delicat. Căldura provine din partea din spate a cuptorului și este distribuită rapid și uniform Ventilatorul este activ. De asemenea, este ideal pentru a găti pe mai multe niveluri fără a amesteca mirosurile și aromele.</p>
 <p>ECO: gătitul cu consum redus de energie: această funcție este deosebit de potrivită pentru gătitul pe un singur raft cu consum redus de energie. Este recomandată pentru toate tipurile de alimente, cu excepția celor care pot genera multă umiditate (de exemplu, legumele). Pentru a obține economii maxime de energie și a reduce timpul, se recomandă să introduceți alimentele în cuptor fără a preîncălzi compartimentul de gătit</p>	 <p>ECO: gătitul cu consum redus de energie: această funcție este deosebit de potrivită pentru gătitul pe un singur raft cu consum redus de energie. Este recomandată pentru toate tipurile de alimente, cu excepția celor care pot genera multă umiditate (de exemplu, legumele). Pentru a obține economii maxime de energie și a reduce timpul, se recomandă să introduceți alimentele în cuptor fără a preîncălzi compartimentul de gătit</p>
 <p>Grătar: Căldură foarte intensă care vine doar de sus, de la un element de încălzire dublu. Ventilatorul nu este activ. Oferă rezultate excelente de prăjire și gratinare. Folosit la sfârșitul gătitului, asigură rumenirea uniformă mâncărilor.</p>	 <p>Jumătate de grătar: Pentru gătitul și rumenirea rapidă a alimentelor. Cele mai bune rezultate pot fi obținute utilizând raftul de sus pentru articole mici, rafturile inferioare pentru cele mai mari, cum ar fi cotlete sau cârnați. Pentru jumătate de grătar căldura este generată numai în centrul elementului, astfel încât este ideal pentru cantități mai mici.</p>

- 
- |  |  |   |  |
|--|--|---|--|
|  | Grătar cu ventilator: căldură foarte intensă care vine doar de sus, de la un element de încălzire dublu Ventilatorul este activ. Acesta permite prăjirea optimă a celor mai groase tipuri de carne. Ideal pentru bucăți mari de carne. |  | Toate ușile interioare din sticlă: Toate ușile interioare din sticlă, o singură suprafață plană, care este ușor de menținut curată.  |
|  | Geamul interior al ușii: poate fi îndepărtat cu câteva mișcări rapide pentru curățare.   |  | Lumini laterale: Două lămpi laterale opuse cresc vizibilitatea în interiorul cuptorului.   |
|  | Preîncălzire rapidă: gătitul este precedat de faza de preîncălzire care permite compartimentului de gătit să atingă temperatura setată. Această opțiune reduce durata cu până la 50 %.   |  | Cavitatea cuptorului are 2 niveluri diferite de gătit.   |
|  | Cavitatea cuptorului are 5 niveluri diferite de gătit.   |  | Grătar de înclinare: grătarul de înclinare poate fi desfăcut cu ușurință pentru a deplasa elementul de încălzire și pentru a curăța acoperișul aparatului într-un singur pas simplu. |
|  | Capacitatea indică cantitatea de spațiu utilizabil în cavitatea cuptorului în litri.   |  | Capacitatea indică cantitatea de spațiu utilizabil în cavitatea cuptorului în litri.   |
|  | Capacitatea indică cantitatea de spațiu utilizabil în cavitatea cuptorului în litri.   |  | Capacitatea indică cantitatea de spațiu utilizabil în cavitatea cuptorului în litri.   |

---

## Benefit (TT)

---

### **Rapid pre-heating**

Reducerea cu până la 50% a timpului de încălzire a cavității de gătit