

# DOSF6390X



Kategori	Dubbelugn
Produktgrupp	Ugn
Elanslutning	Elektrisk
Värmekälla	Elektrisk
Värmekälla andra ugnen	Elektrisk
Typ av ugn	Termoventilerad ugn
Tillagningsmetod, ugn 2	Statisk
EAN kod	8017709214203















## Estetisk linje

Estetik	Classic	Typ av screentryck	Symboler
Färg	Rostfritt stål	Dörrtyp	Med 2 horisontella band
Finish	Anti fingerprint	Handtag	Classic
Design	Platt	Färg på handtag	Rostfritt stål
Material	Rostfritt stål	Typ av logotype	Stansad
Typ av rostfritt stål	Borstad	Kontrollvred	Classic
Typ av glas	Eclipse	Färg på kontroller	Rostfritt stål liknande
Färg screentryck	Svart		

## Program/funktioner

Antal tillagningsfunktioner	9
Automatikprogram	20
Traditionella tillagningsfunktioner	

 Statisk	 Ventilerad	 Varmluft
 Snabb	 Eco	 Stor grill
 Fläkt + grill (stor)	 Undervärme	 Fläktassisterad undervärme
<b>Övriga funktioner</b>		
 Upptining per tid	 Upptining per vikt	 Jäsning
 Helginställning		

## Rengöringsfunktioner

 Vapor Clean

## Program/funktioner - extraugn

Antal funktioner i andra ugnen 4

Traditionella tillagningsfunktioner i andra ugnen

 Statisk

 Eco

 Liten grill

 Stor grill

## Kommandon

Displayteknik	LCD	Antal kontroller	4
Typ av kontroll	Vred		

## Alternativ



Alternativ för tidsprogrammering	Fördröjd start och slut på tillagningen	Barnlås	Ja
Timer	Ja	Demoläge	Ja

## Alternativ för extraugn

Alternativ för tidsprogrammering	Ingen möjlighet till fördröjning
----------------------------------	----------------------------------

## Teknisk specifikation



Minimum temperatur	30 °C	Värmeelementena slås av vid lucköppning	Ja
Maximum temperatur	280 °C	Lucka	Fresh Touch
Antal hyllplan	5	Avtagbar lucka	Ja
Antal lampor	1	Innerlucka i helglas	Ja
Typ av lampa	Halogenlampor	Avtagbar innerlucka	Ja
Effekt lampa	40 W	Totalt antal glas i luckan	3
Lampan tänds när luckan öppnas	Ja	Kylsystem	Tangential
Effekt nedre värmeelement	1200 W	Kylkanal	Dubbel
Effekt övre värmeelement	1000 W	Hastighetssänkning kylsystem	Ja

Effekt Grillelement	1700 W	Nettomått på ugnens insida (HxBxD)	316x444x425 mm
Effekt stora grillelementet	2700 W	Temperaturkontroll	Elektromekanisk
Effekt varmluftelement	2000 W	Material ugnsutrymme	Ever Clean emalj

## Tekniska specifikationer - extraugn



Minimum temperatur	50 °C	Effekt - grillelement	1700 W
Maximum temperatur	270 °C	Effekt - Stor grill	2700 W
Antal tillagningsnivåer	2	Avtagbar lucka	Ja
Vinklat grillelement	Ja	Innerlucka i helglas	Ja
Antal lampor	1	Avtagbar innerlucka	Ja
Typ av lampa	Halogenlampa	Totalt antal glas i luckan	3
Lampans effekt	40 W	Antal värmereflekterande glas i lucka	1
Effekt nedre värmeelement	1200 W	Nettomått på ugnens insida (HxBxD)	169x440x443 mm
Effekt övre värmeelement	1000 W		

## Kapacitet/energetikett



Energiklass	A	Energiförbrukning i fläktforcerat konvektionsläge	0.80 kWh
Nettovolym	70 l	Antal ugnar	2
Energiförbrukning per cykel i traditionellt läge	0.99 kWh	Energieffektivitetsindex	95,2 %
Energiförbrukning i traditionellt läge	3.56 MJ	Energieffektivitetsindex, andra ugnen	105,7 %
Energiförbrukning i konvektionsläge	2.88 MJ		

## Kapacitet/energetikett - extraugn



Energiklass, ugn 2	A	Nettovolym, ugn 2	35 l
Energiklass, 2 ugn	A	Bruttovolym, ugn 2	41 l
Energiförbrukning per användning vid konventionell värme, 2:a ugn	0.74 kWh	Typ av ugnsutrymme, ugn 2 EN 50304	Liten
Energikonsumtion i konvektionsläge, ugn två	2.66 MJ		

## Standardtillbehör

Galler med bakre stopp	2	Galler till ugnform	2
------------------------	---	---------------------	---

Djup emaljerad plåt (40 2 mm)

Självrengörande sidoplåtar

Ja

## Elektrisk anslutning

Strömstyrka 220-240 V  
 Spänning 26 A  
 Anslutningseffekt 5900 W

Spänning 2 (V) 380-415 V  
 Frekvens (Hz) 50/60 Hz  
 Sladdens längd 150 cm

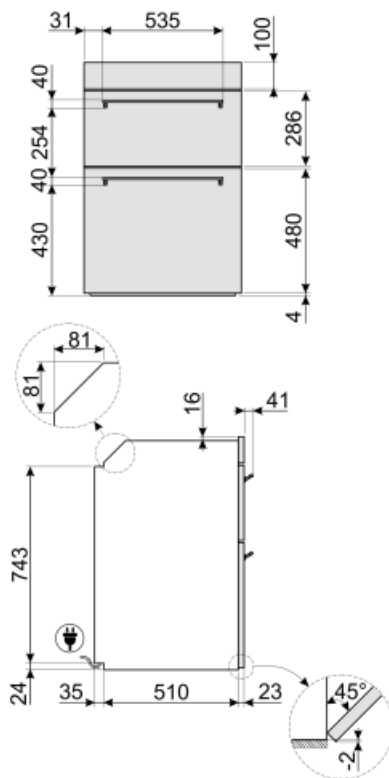
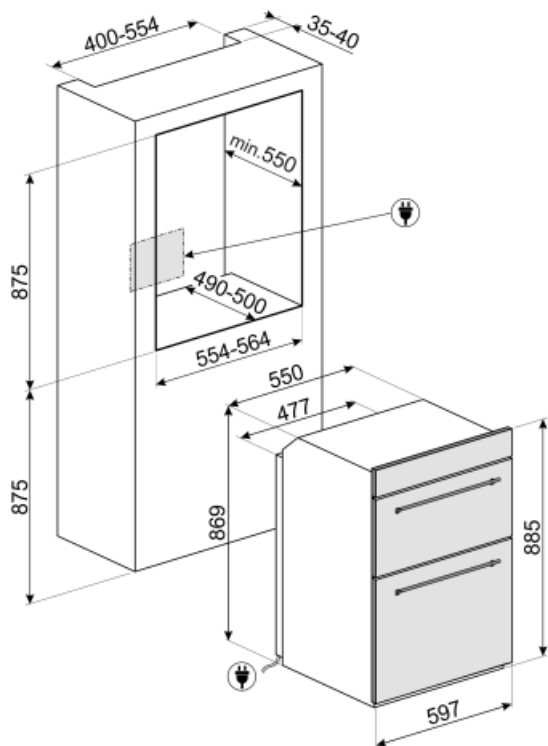

---

## Tillbehör ingår ej

---

### GTP

\*\*Delvis utdragbara teleskopskenor (1 nivå)\*\* Utdragning: 300 mm Material: Rostfritt stål AISI 430 polerat



































### GTT

\*\*Helt utdragbara teleskopskenor (1 nivå)\*\* Utdragning: 433 mm Material: Rostfritt stål AISI 430 polerat



## Symbols glossary (TT)

	A: Product drying performance, measured from A+++ to D / G depending on the product family		Barnlås: vissa modeller är utrustade med en anordning för att låsa programmet / cykeln så att det inte kan ändras av misstag.
	Luftkylsystem: för att säkerställa en säker yttemperatur.		Tina efter tid: med denna funktion bestäms tiden för upptining av livsmedel automatiskt.
	Upptining efter vikt: Med denna funktion bestäms avfrostningstiden		3 Skikt glas i luckan
	Elektrisk anslutning		Emaljinteriör: Emaljinteriören i alla Smeg-ugnar har ett unik beläggning som hjälper till att hålla inredningen ren genom att minska mängden matfett som fastnar.
	Fresh Touch: De flesta Smeg-ugnar har en "kall lucka". Tack vare kombinationen av tangentiell kylning och inre värmereflekterande glas hålls temperaturen på den yttre ytan av dörren under 50 ° C. Förutom att säkerställa fronttemperaturen skyddar detta system möblens sidor från överhettning av ugnen.		Bas med fläktfunktion: enbart kombinationen av fläkt och nedre värmeelement gör det möjligt att snabbare avsluta tillagningen av rätter som redan tillagats på ytan men inte inuti. Detta system rekommenderas för att avsluta tillagningen av livsmedel som redan är väl tillagade på ytan men inte på insidan och som därför kräver en måttligt högre värme. Perfekt för alla typer av maträtter.
	Fläkt med övre och nedre element: Elementen i kombination med fläkten bidrar till att ge mer jämn värme, en liknande metod som konventionell tillagning, så förvärmning krävs. Mest lämplig för föremål som kräver långsam tillagning		Endast övre och nedre element: en traditionell tillagningsmetod som passar bäst för enstaka maträtter i mitten av ugnen. den övre delen av ugnen kommer alltid att vara hetast. Perfekt för stek, fruktkakor, bröd etc.
	Bas: värmen kommer endast från ugnsutrymmes nederdel. Fläkten är inte aktiv. Perfekt för söta och salta pajer, smulpajer och pizzor. Utformad för att göra maten knaprigare. I gasugnar indikerar den här symbolen gasbrännaren.		Varmluft: Kombinationen av fläkten och det ringelementet runt det ger en varmluftstillagning. Detta ger många fördelar inklusive ingen förvärmning om tillagningstiden är mer än 20 minuter, ingen smaköverföring vid tillagning av olika livsmedel samtidigt, mindre energi och kortare tillagningstider. Bra för alla typer av mat.
	ECO: Kombinationen av grill, fläkt och undervärme är särskilt lämplig för tillagning av små mängder mat.		ECO: Kombinationen av grill, fläkt och undervärme är särskilt lämplig för tillagning av små mängder mat.
	Grillelement: Användning av grill ger utmärkta resultat vid tillagning av kött av medelstora och små portioner, speciellt i kombination med ett grillspett (där det är möjligt). Perfekt även för tillagning av korv och bacon.		Halv grill: För snabb tillagning och bryning av mat. Bäst resultat uppnås vid användning av den övre delen av ugnen för mindre livsmedel och de nedre delarna av ugnen för större saker som kotletter eller korvar. Eftersom värmen endast genereras i mitten av elementet vid användning av Halv grill, så är den här funktionen perfekt för mindre kvantiteter.

-  Fläkt med grillelement: Fläkten minskar den heta värmen från grillen, vilket ger en utmärkt metod för att grilla olika livsmedel, kotletter, biffar, korv etc., vilket ger jämn yta och värmefördelning utan att torka ut maten. De två översta nivåerna som rekommenderas för användning och den nedre delen av ugnen kan användas för att hålla föremålen varma samtidigt, en utmärkt möjlighet när du lagar en grillad frukost. Halvgrill (endast mittled) är perfekt för små mängder mat.
-  Innerlucka helt i glas: Innerlucka helt i glas, en enda flat yta som är enkel att hålla ren.
-  Sidobelysning: Två lampor på motsatta sidor ökar synligheten inne i ugnen.
-  En lufttemperatur på 40 °C skapar en perfekt miljö för jäsning av alla typer av degar. Välj helt enkelt den här funktionen och placera degen i ugnsutrymmet under den avsatta tiden.
-  Ugnsutrymmet har 2 olika matlagningsnivåer.
-  Nedvikbart grillelement: den nedvikbara grillen kan lätt hakas av för att flytta värmeelementet och rengöra apparatens överdel i ett enkelt steg.
-  Kapaciteten anger mängden användbart utrymme i ugnsutrymmet, i liter.
-  Kapaciteten anger mängden användbart utrymme i ugnsutrymmet, i liter.
-  Över och undervärme med cirkulationsfläkt: Användningen av fläkten med båda elementen gör att maten kan tillagas snabbt och effektivt, perfekt för stora maträtter som kräver grundlig tillagning. Det ger ett liknande resultat som grillspett, som flyttar värmen runt maten istället för att flytta själva maten, vilket gör att valfri storlek eller form kan tillagas.
-  Innerluckan i glas: kan enkelt avlägsnas för rengöring.
-  ECO-logic: med den här funktionen går det att begränsa apparatens effekt och verkligen spara energi.
-  SABBAT: med den här funktionen är det möjligt att laga mat och samtidigt respektera den judiska vilodagen.
-  Ugnsutrymmet har 5 olika matlagningsnivåer.
-  Ångrengöring: en enkel rengöringsfunktion som använder ånga för att lösgöra avlagringar i ugnsutrymmet.
-  Kapaciteten anger mängden användbart utrymme i ugnsutrymmet, i liter.