

# DT28DES

Código EAN	8017709357504
Familia	Secadora
Ancho comercial	60 cm
Instalación	Libre instalación
Sistema de secado	De condensación con bomba de calor
Tipo de carga	Frontal

















## Estética

Color	Blanco	Color mando	Blanco/Silver
Color del panel frontal	Blanco	Color puerta	Blanco
Color led/pantalla	Blanco	Color manija puerta	Blanco
Color teclas función	Negro	Color envoltorio	Blanco

## Programas

Mandos	Electrónicos
Gráficos programas	Mensajes ES
Número de programas	15

### Programas

Lana	 Secado por tiempo	 Sport
 Algodón Seco Plancha	 Algodón Extra Seco	 Sintético Seco Plancha
 Sintético Seco Armario	 Delicados	 Refresh
 Bebé	 Algodón Seco Armario	 Mix
 Edredón	 Rápido 34'	 Camisas 20'

## Programas especiales



Camisas 20 min



Sport



Lana



Bebé

## Pantalla

Duración del programa

Nivel de secado

Programación de inicio diferido

Visualización del tiempo restante

Tipo de pantalla



Indicador de fin de ciclo



Indicador limpieza filtro

Sí

Indicador vaciado de contenedor de condensación

Sí

## Características técnicas



Tipo de motor	Inverter	Volumen cesto	112 l
Funcionamiento	De control electrónico	Puerta transparente	Sí
Sensor de humedad	Sí	Ancho útil de la puerta	38 cm
Selección duración secado	Desde 10 hasta 180 min	Ángulo máximo de apertura de puerta	160 °
Fase de enfriamiento	Sí	Bisagras puerta	Derecha
Fase antiarrugas al finalizar el secado	Sí	Seguridad para niños (bloqueo ajustes)	Sí
Rotación alternativa del cesto	Sí	Posición contenedor de condensación	Arriba
Iluminación interna	Sí	Sistema con bomba de calor	Sí
Filtro condensador	Sí	Tipo de gas refrigerante	R290
Filtro	Sí	Cantidad de gas refrigerante en Kg.	0,15
Material del cesto	Acero inoxidable	Instalación en columna, con modelos de lavadoras compatibles	Con kit de superposición, disponible como accesorio

## Performance / Energy label – Reg 2023



Capacidad de carga (algodón)	8 kg	Energy efficiency class	D
Rumorosidad para el programa algodón estándar con carga completa	64 dB(A) re 1 pW	Weighted energy consumption in kWh per drying cycle	1,19
		Acoustic airborne noise emission class	B

**Duración del programa para el algodón estándar con carga completa**

179 min

**Condensation efficiency class**

C

**Condensation efficiency**

82 %

**Duración del programa para algodón estándar con carga parcial**

112 min

**Tipología**

De condensación

## Conexión eléctrica

**Potencia instalada**

1000 W

**Frecuencia (Hz)**

50 Hz

**Corriente**

10 A

**Longitud del cable de alimentación**

150 cm

**Tensión (V)**

220-240 V

**Enchufe**

Schuko (F;E)

## Datos logísticos

**Ancho del producto (mm)**

596 mm

**Altura del producto (mm)**

845 mm

**Profundidad del producto (mm)**

609 mm

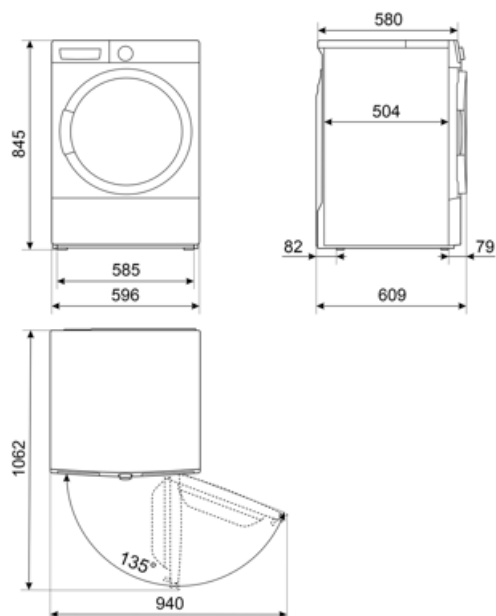

---

## Accesorios Compatible





















---









### KITSPDT



Kit de apilamiento con cajón. Disponible para modelos LB y DT. Dimensión (mm):  
W605xH37xD515 Extracción total del cajón: 346 mm

## Symbols glossary

 <p><b>Antiarrugas:</b> opción específica que, a través de la modulación de las fases de lavado y enjuague, junto con la reducción de la velocidad de centrifugado final, ayuda a prevenir la formación de pliegues en la ropa, protege las prendas más delicadas y facilita el planchado.</p>	 <p><b>Bloqueo de control:</b> la opción de bloqueo de mandos, presente en diferentes tipos de productos, le permite bloquear todas las funciones y programas establecidos, así como los controles, para una seguridad total, especialmente en presencia de niños.</p>
 <p><b>A ++:</b> los dispositivos Smeg permiten un considerable ahorro de energía en Clase A, A +, A ++ y A +++, para reducir el consumo mientras se mantiene la máxima eficiencia y garantizar el respeto por el medio ambiente.</p>	 <p><b>Clase eficiencia energética D</b></p>
 <p><b>Pantalla LED:</b> para optimizar el rendimiento y simplificar el uso del aparato tanto como sea posible, algunas lavadoras y refrigeradores están equipados con una pantalla LED que le permite ver el estado operativo del producto.</p>	 <p><b>Ojo de buey de 38 cm de ancho:</b> las grandes dimensiones del ojo de buey de 38 cm hacen que las operaciones de carga y descarga de la ropa sean aún más fáciles y rápidas, lo que favorece la máxima practicidad de uso.</p>
 <p><b>Capacidad de secado:</b> indica la cantidad de ropa que se puede insertar en la lavadora-secadora para obtener la máxima efectividad de secado. El peso se entiende de ropa seca.</p>	 <p><b>Sensor de humedad:</b> permite que la máquina se programe para obtener el grado de secado deseado (planchado, armario seco, extra seco), optimizando los tiempos y ahorrando energía. Alternativamente, la configuración manual le permite programar el tiempo de secado según sus preferencias.</p>
 <p><b>Indicadores de estado - final:</b> símbolo que indica el final del programa.</p>	 <p><b>Iluminación interior:</b> los mejores modelos de la gama Smeg tienen una luz interna y un ojo de buey transparente grande para una mejor y mayor visibilidad dentro de la cesta.</p>
 <p><b>Motor inverter:</b> para lavadoras y secadoras: la evolución de las lavadoras y secadoras Smeg hacia modelos más inteligentes y eco-sostenibles ha llevado a la elección de la tecnología Inverter con bomba de calor que reduce significativamente el consumo de energía. Para lavavajillas: el motor inversor de última generación garantiza una mayor vida útil, eficiencia y consumo reducido, así como un silencio absoluto.</p>	 <p><b>El nivel de ruidosidad se obtiene gracias a un excelente aislamiento y dispositivos especiales, diseñados específicamente para amortiguar el sonido generado durante el funcionamiento del lavavajillas. En la gama hay modelos con varios niveles de ruidosidad.</b></p>
 <p><b>Bebé:</b> este programa garantiza una alta eficiencia en el enjuague para eliminar cualquier rastro de detergente de los tejidos y proteger la delicada piel de los niños.</p>	 <p><b>Específico para ropa infantil lavable a máquina.</b></p>
 <p><b>Armario de secado de algodón</b></p>	 <p><b>Secado extra seco para prendas de algodón.</b></p>
 <p><b>Secado de prendas de algodón que necesitan planchado.</b></p>	 <p><b>Para las prendas más delicadas adecuadas para el secado.</b></p>
 <p><b>Para edredones de fibra indicando idoneidad en la etiqueta</b></p>	 <p><b>Special program for garments / fabrics, such as children's clothes, which require sanitized and delicate washing.</b></p>

- 
- |   |   |
|---|---|
|  Para tejidos sintéticos sin pigmentos y para algodón.  |  This programme is suitable for outdoor clothing, waterproof jackets, jackets with inner insulation, etc. Thanks to the delicate temperature and the delicate movement of the drum, it treats the garments better to protect the external fabrics. |
|  Para la ropa sintética, no necesita planchado.   |  Para ropa sintética que necesita planchado  |
|  Lana: Es un programa especial diseñado para satisfacer las necesidades de lavado de una de las prendas más populares en invierno. Le permite lavar las prendas protegiéndolas y manteniéndolas suaves y voluminosas. |  Drying time: By setting the drying time it is possible to reach the desired drying level at low temperatures. The program stops at the end of the selected time.  |
|  To dry in 34 min. synthetic garments spun at high speed in the washing machine   |  Specific program that allows you to dry shirts with maximum care in 20min.  |