

DT393RU4

Международный артикул (EAN-код)	8017709348854
Семейство продуктов	Сушильная машина
Коммерческая ширина	60 см
Установка	Отдельностоящая
Система сушки	Конденсационная с тепловым насосом
Тип загрузки	Фронтальное

















Эстетика

Цвет	Белый	Цвет переключателя	Черный/Хром
Цвет фронтальной панели	Черный	Цвет дверцы	Черная с хромированной окантовкой
Цвет светодиодного дисплея	Белый	Цвет ручки на дверце	Хромированный
Цвет кнопок функций	Черный	Цвет внешних панелей	Белый

Программы

Управление	Электронное
Индикация программ	Русский
Количество программ	15

 Хлопок	 Синтетика	 Гигиена
 Сушка по времени	 Полотенца	 Тихая
 Верхняя одежда	 Деликатная	 Освежение
 45 минут	 Детские вещи	 Смешанное
 Рубашки, 30 мин.	 Шерсть	 Одеяла

Специальные программы



Верхняя одежда

Гигиена



Шерсть



Детские вещи



Быстрая 45 мин

Цикл Шерсть (Woolmark)

Шерсть (Woolmark)

Дисплей

Продолжительность программы

Отсрочка старта

Индикация оставшегося времени

Тип дисплея



Индикатор выполнения программы



Индикация окончания цикла



Индикатор загрязнения фильтра

Да

Индикация заполнения контейнера для конденсата

Да

Технические характеристики



Тип мотора	Инверторный/ бесщеточный
Управление	Электронное управление
Сенсор влажности	Да
Выбор времени сушки	От 10 до 150 мин.
Фаза охлаждения	Да
опция против складок	Да
Выбор направления вращения барабана	Да
Внутренняя подсветка	Да
Фильтр конденсатора	Да
Фильтр для задержки ворса	Да
Материал барабана	Нержавеющая сталь
Объем барабана	113 л

Дверца прозрачная	Да
Ширина дверцы	38 см
Угол открывания дверцы	160 °
Петли дверцы	Правая
Дверь перенавешиваемая	Да
блокировка управления	Да
Расположение контейнера для конденсата	Сверху
Система обогрева помпы	Да
Тип хладагента	R290
Количество хладагента, кг	0,15
Аксессуар для слива конденсата	Да
Установка в колонну, только с совместимой стиральной машиной	С крепежом, доступна как аксессуар

Маркировка производительности/энергетической эффективности – Reg 2023



Загрузка (хлопок)

9 кг

Уровень шума для программы стирки хлопка при полной загрузке

65 дБ(А) re 1пВт

Продолжительность программы Хлопок при полной загрузке

205 мин.

Продолжительность программы Хлопок при частичной загрузке

120 мин.

Электрическое подключение

Номинальная мощность 1000 Вт
Сила тока 10 А
Напряжение 220-240 В

Частота тока 50 Гц
Длина электрического кабеля 150 см

Тип электрической вилки Европейская вилка для переменного тока

Логистическая информация

Ширина изделия (мм) 596 мм
Глубина изделия (мм) 609 мм

Высота продукта 845 мм

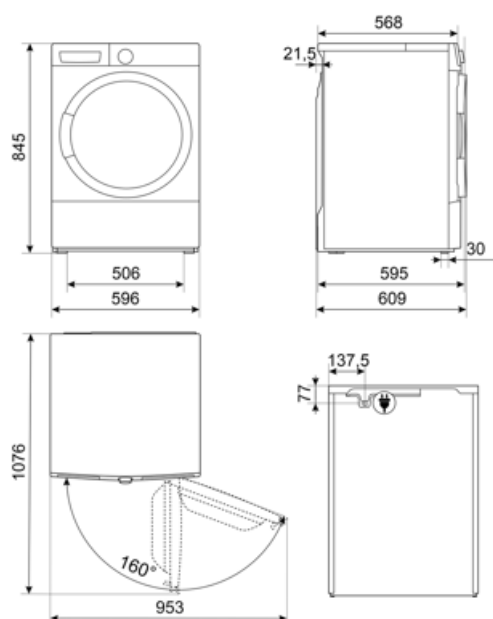







Совместимые Аксессуары

KITSPDT



Symbols glossary

 <p>Против складок: это опция, которую можно выбрать, чтобы у выстиранного белья оставалось меньше складок, чтобы облегчить глажку.</p>	 <p>Блокировка управления: некоторые модели оснащены устройством для блокировки управления, чтобы не было возможности случайно изменить программу/ цикл приготовления, включить или выключить прибор.</p>
 <p>A+++: класс энергоэффективности A+ помогает сэкономить до 30% энергии по сравнению с классом A. Гарантируется максимальная производительность при минимальном потреблении.</p>	 <p>Цифровой дисплей: для отображения выбранных программ, функций и опций, а также времени до конца цикла.</p>
 <p>38 см: большой загрузочный люк диаметром 38 см делает загрузку и выгрузку белья проще и быстрее при максимальной простоте использования.</p>	 <p>Датчик влажности: позволяет регулировать сушильную машину для достижения желаемого уровня сушки (сушка под утюг, сушка в шкаф и экстра сушка), экономя время и снижая потребление энергии. Кроме того, ручная регулировка позволяет запрограммировать время сушки в соответствии с вашими предпочтениями.</p>
 <p>Индикация окончания цикла: информирует о том, что выполняемая программа завершена.</p>	 <p>Внутреннее освещение: помогает осветить барабан изнутри.</p>
 <p>Эволюция Smeg в направлении более интеллектуальных и экологичных моделей привела к выбору инверторной технологии, которая значительно снижает энергопотребление.</p>	 <p>Уровень шума: отличная изоляция и специальные устройства сводят шум к минимуму.</p>
 <p>Детские вещи: цикл, обеспечивающий высокую эффективность полоскания для удаления всех следов моющего средства с тканей и защиты нежной детской кожи.</p>	 <p>Программа для стирки рубашек по времени</p>
 <p>Специально для детской одежды</p>	 <p>PRG_DR_COTTON_72dpi</p>
 <p>Сушка деликатной одежды</p>	 <p>Для пуховых одеял с указанием возможности машинной стирки на этикетке</p>
 <p>Для синтетических тканей без пигментов и для хлопка.</p>	 <p>Бережная сушка рубашек за 30 мин. без образования складок</p>
 <p>Для сушки шерстяной одежды положите вещи в подходящую корзину.</p>	 <p>Быстрая 45 мин: программа, предназначенная для быстрой стирки небольшого количества белья, идеально подходит для стирки слабозагрязненных вещей.</p>
 <p>Шерсть: в этой программе для шерсти или деликатных тканей используется более медленное вращение барабана, чтобы обеспечить максимальный уход за одеждой.</p>	 <p>Показывает фазу программы: показывает фазу, в которой находится программа.</p>

-
- | | |
|---|--|
|  <p>Сушка по времени: задав время сушки, можно достичь желаемого уровня сушки при низких температурах. Программа останавливается по истечении выбранного времени.</p> |  <p>Специальная программа для одежды/ тканей, например детской одежды, требующей дезинфекции и деликатной стирки.</p> |
|  <p>Программа для сушки белья из плотного хлопка, например полотенце, халатов и т. д.</p> |  <p>Уровень шума сведен к минимуму</p> |
|  <p>Эта программа подходит для сушки верхней одежды, водонепроницаемых курток, курток с внутренним утеплением и т. Д. Благодаря высокой температуре и нежному движению барабана она лучше обрабатывает одежду, защищая внешние ткани.</p> |  <p>Программа для деликатной обработки одежды из синтетических или смесовых тканей, например футболок и блузок.</p> |