

# DWA314W

משפחת מוצרים  
רוחב  
גובה מסחרי  
התקנה  
מס' סלים  
מנוע  
קוד EAN

מדיחי כלים  
60 ס"מ  
85 ס"מ  
נפרד  
עם Flexi עם סל שלישי, 3  
חד-פאזי  
8017709183912



## תוכניות



מס' תוכניות	7	נקי במיוחד	כן
טמפרטורות כביסה	38, 45, 50, 65, 70 °C	חזקה ומהירה	כן
השריה	כן	אינטנסיבית 65°	כן
מהירה 27 דקות	כן	חסכונית רגילה	כן
חסכונית	כן		

## אפשרויות



אפשרות טיימר השהיה	עד 24 שעות	של FlexiTabs-אפשרות ל טבליות	כן
--------------------	------------	------------------------------	----

## סלים



צבע סל	אפור	הכלי הגדול ביותר הניתן להכנסה בסל העליון	23,5 cm
צבע רכיבי סל ידית	אפור	סל תחתון	עם 4 רשתות מתקפלות
סל עליון	בפלסטיק על הסל העליון והתחתון	סל תחתון עם תחבים נגד טפטוף	כן
כוונון גובה של הסל העליון	עם רשתות אמצעיות קבועות בשלוש רמות	הכלי הגדול ביותר הניתן להכנסה בסל התחתון	30,0 cm
		סלסלה לסכום	הגדרות מקום בהחלקה 13

## מאפיינים טכניים



Width (mm)	598 mm
Depth (mm)	600 mm
סוג צג	צג LED (4 ספרות)
Product Height (mm)	848 mm
בקורות צג	אלקטרוני התחלה מושהית, מחוון זמן התוכנית, חיווי זמן סיום
Programme graphics	Symbols
מחווני הדלקה/כיבוי	כן
מחווני עזר לשטיפה	אור
מחווני התקדמות	כן
מחווני סוף המחזור	בצג, עם צליל
מערכת שטיפה	מסלולי
זרוע ריסוס שלישית	יחיד

מערכת הגנה מהצפה צינור מים	כולל Acquastop יחיד; מים קרים/חמים מקסי' חיסכון בחשמל עם - 60°C מים חמים עד 35% 100°FH;58°dH ייבוש עם עיבוי טבעי
קשיות מים מרבית מערכת ייבוש	נירוסטה
חומר אמבט	נירוסטה
מסנן	כן
גוף חימום נסתר	איזון עצמי עם צירים קבועים
צירים	רק לאיזון
רגליות מתכווננות	Medium
Insulation level	Yes, with covered counterweight
Back cover	1168
Depth of dishwasher with open door (mm)	Yes, with optional KIT
Removable top	

## חיבור חשמלי

תקע	אוסטרליה (I)
חשמל מחובר	1800 W
זרם	10 A
מתח	220-240 V

תדר (Hz)	50 Hz
סוג החיבור	חד-פאזי
אורך כבל חשמל	140 cm

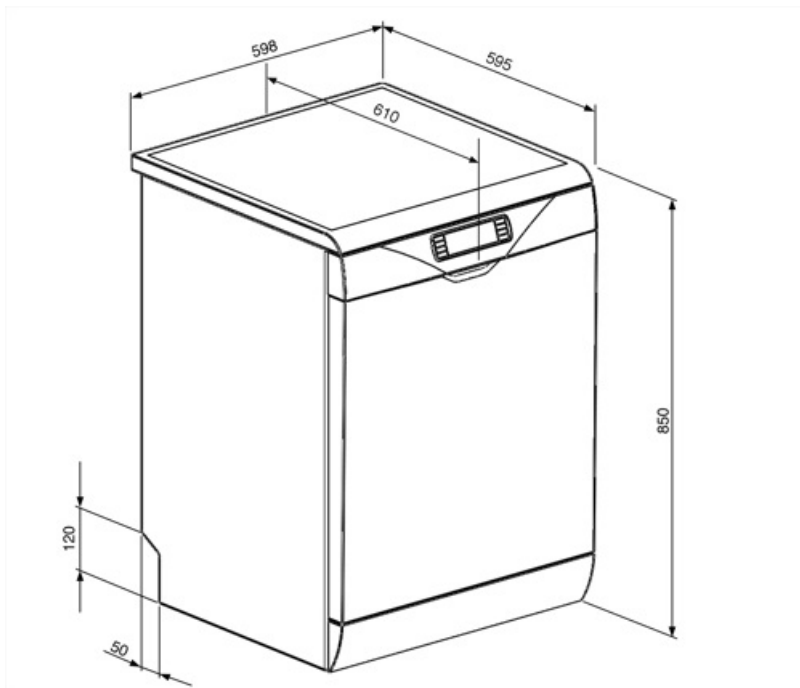

---

## Not included accessories

---

### KITGH

מחזיק כוסות ערכה. יש להתקינו בסל הראשון רק אם יש מדפים מתקפלים

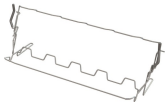

### KITPLV2

ערכת הארכה למדיח כלים ומכונת כביסה:  
אורך במטר 2







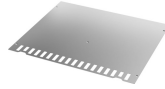







### KITINC

מוט פלדה מותקן על החלק העליון יחסום את מדיח הכלים בחלק העליון



## Symbols glossary (TT)

	<p>נגד טפטוף: חלק מהדגמים של מדיחי כלים מצוידים בפיות פולימר מיוחדות נגד טפטוף שמשפרות את תהליך הייבוש.</p>		<p>טיימר השהיה: ניתן לכוון את טיימר השהיה להפעיל את התוכנית עד 24 שעות לאחר מועד הכיוון.</p>
	<p>Flexitabs: Flexitabs מכווננת את מחזור השטיפה כדי להעניק את התוצאות הטובות ביותר ללא קשר לסוג חומר הניקוי שנעשה בו שימוש.</p>		<p>רמת רעש: בידוד מצוין ומכשירים מיוחדים מפחיתים את הרעש למינימום.</p>
	<p>מערכת שטיפה מסלולית מחלקת את המים באופן שווה בתא של מדיח כלים 60 ס"מ ומכווננת את המים בדיוק כדי לאפשר שטיפה מצוינת.</p>		<p>חסכונית: חסכונית, תוכנית כביסה חסכונית זו משתמשת בכמות נמוכה של מים וחשמל כדי לספק את אפשרות הניקוי הידודית ביותר לסביבה.</p>
	<p>תוכניות השריה: תוכנית השריה מספקת שטיפה שמונעת מהלכלוך להתייבש.</p>		<p>חזקה ומהירה: תלוכנית מיוחדת שנמשכת פחות משעה אחת ושמסלקת את הלכלוך העיקש ביותר ומשקעים יבשים.</p>
	<p>REF_PRG_NORMAL_ECO_72dpi</p>		<p>הסמלים מציגים את מספר הגדרות הצלחת של מדיח הכלים.</p>
	<p>Total Acquastop: בנוסף להגנה החלקית Smeg, שקיימת בכלל מדיחי הכלים של Acquastop, חלק מהדגמים מצוידים בהתקן אלקטרוני שמחובר לצינור הכניסה של המים ומנטר את מפלסי המים במכונה, מאתר נזילות וסוגר את אספקת המים מיד כשהדבר נחוץ.</p>		<p>מבטיחה את תוצאות הכביסה System WaterSave הטובות ביותר תוך צריכה מינימלית של מים בהתאם לדגם של מדיח הכלים.</p>