

DWA6314B

Familia	Lavavajillas
Ancho comercial	60 cm
Altura comercial	85 cm
Instalación	Libre instalación
Nº Cestos	3, Flexi
Motor	Monofase
Código EAN	8017709217587

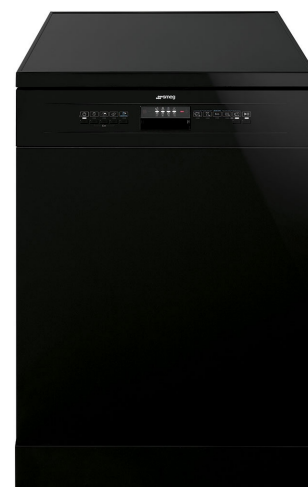

Programas



Número de programas	5+5 programa rápido	ECO rápido	Si
Temperaturas de lavado	38, 45, 50, 65, 70 °C	Delicado y rápido	Si
Remojo	Si	Cotidiano rápido	Si
Rápido 27'	Si	Fuerte y rápido	Si
Eco	Si	Intensivo 65°	Si
Ultraclean	Si	Normal ECO	Si

Opciones

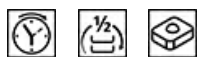

Opción de inicio retardado	3-6-9-12 ore, con remojo automático	Opción pastillas FlexiTabs	Si
Opción 1/2 carga distribuida FlexiZone	Si	Opción Tiempo Rápido	Si

Cestos



Color cestos	Gris	Dimensiones máximas plato cargable en cesto superior	23,5 cm
Color componentes cestos	Gris	Cesto inferior	Con 4 rejillas plegables
		Cesto inferior con insertos rompegotas	Si

Tirador	En plástico con insertos de acero inoxidable en cesto superior e inferior	Dimensiones máximas plato cargable en cesto inferior	30,0 cm
Cesto superior	con inserciones fijas	Cesto portacubiertos	13 cubiertas sistema traslante
Regulación en altura del cesto superior	En tres niveles		

Características técnicas



Ancho del producto (mm)	598 mm	Alimentación agua	Singular; agua fría/caliente hasta a 60°C - ahorro energético con agua caliente hasta el 35%
Profundidad del producto (mm)	600 mm	Máxima dureza del agua	100°FH;58°dH
Altura del producto (mm)	848 mm	Sistema de secado	Por condensación natural
Mandos	Electrónicos	Sistema de seguridad para niños (bloqueo puerta)	Si
Pantalla	programación de inicio retardado	Material de la cuba	Acero inoxidable
Gráficos programas	Símbolos	Filtro	Acero inoxidable
Indicador on/off	Si	Resistencia oculta	Si
Indicador abrillantador	Testigo	Bisagras	Bisagra fija
Indicador de progreso	Si	Pies regulables	Solo para nivelación
Indicador de fin de ciclo	Espia, con señal sonora	Nivel de insonorización	Medio
Sistema de lavado	Sistema Orbital	Cubierta posterior	Sí, con contrapeso cubierto
Tercer aspersor superior	Individual	Profundidad lavavajillas con puerta abierta (mm)	1168
Sistema de protección anti-fugas de agua	Acquastop total	Superficie encimera removible	Sí, con KIT opcional

Conexión eléctrica

Enchufe	(I) Australia	Frecuencia (Hz)	50 Hz
Potencia instalada	1800 W	Tipo de conexión	Monofásico
Corriente	10 A	Longitud del cable de alimentación	140 cm
Tensión	220-240 V		

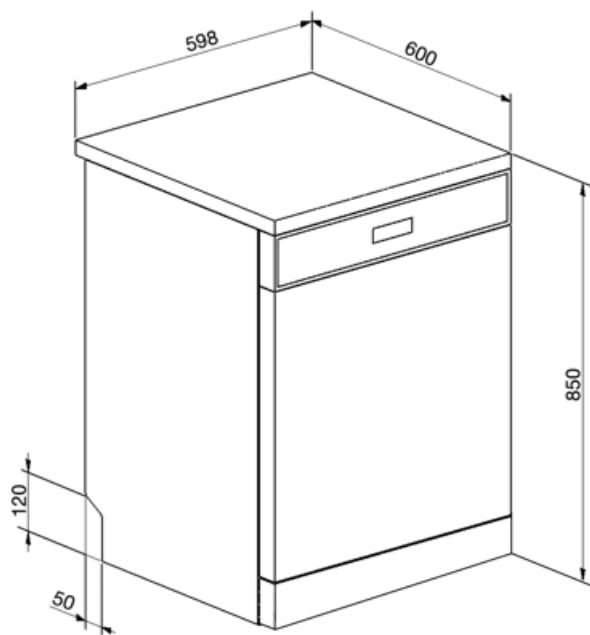

Not included accessories



KITGH

Kit portavasos. Debe instalarse en la primera cesta, pero sólo si hay rejillas plegables



















KITINC



KITPLV2

Kit de extensión para lavavajillas y lavadoras: longitud 2 m.

Symbols glossary (TT)

-  Insertos rompe-gotas: algunos modelos de lavavajillas están equipados con insertos de rotura para la cesta inferior, útiles para mejorar el secado de los platos sin dejar halos.
-  Delay Timer: con la opción Delay Timer, es posible posponer el inicio del programa deseado hasta 24 h para programar el funcionamiento del lavavajillas en el intervalo de tiempo deseado (por ejemplo, la noche). Cuando la puerta está cerrada, el lavavajillas realizará un prelavado, después de lo cual el conjunto de "programación realizada" comenzará a funcionar.
-  FlexiZone ½: la opción FlexiZone ½ es adecuada para lavar incluso algunos platos, distribuidos en ambas cestas. Además, ahorra energía, agua y tiempo con total flexibilidad de carga.
-  Sistema Orbital: El Sistema Orbital, consiste en un rociador doble que, gracias a la superposición y las rotaciones contemporáneas, permite que el agua alcance uniformemente todo el espacio interno para obtener excelentes resultados de lavado.
-  Delicado-Rápido: el programa Delicado-Rápido reduce la duración del ciclo Delicado, adecuado para platos delicados normalmente o ligeramente sucios.
-  Eco-Veloz: el programa Eco-Veloz reduce la duración del ciclo Eco, adecuado para platos delicados normalmente sucios.
-  Fuerte y rápido: el programa Fuerte-Rápido es adecuado para sartenes y platos normalmente sucios sin residuos secos, que no requieren un lavado completo.
-  14 cubiertos: la gama Smeg incluye lavavajillas con 7, 10, 12, 13 y 14 cubiertos según el modelo.
-  Bloqueo de control: la opción de bloqueo de mandos, presente en diferentes tipos de productos, le permite bloquear todas las funciones y programas establecidos, así como los controles, para una seguridad total, especialmente en presencia de niños.
-  Flexi Tabs: ideal para detergentes multifunción, la opción Flexi Tabs le permite optimizar el lavado del lavavajillas aprovechando al máximo las propiedades de las tabletas combinadas.
-  El nivel de ruidosidad se obtiene gracias a un excelente aislamiento y dispositivos especiales, diseñados específicamente para amortiguar el sonido generado durante el funcionamiento del lavavajillas. En la gama hay modelos con varios niveles de ruidosidad.
-  Cotidiano-Rápido: el programa Cotidiano-Rápido reduce la duración del ciclo diario y es adecuado para platos ligeramente sucios.
-  Eco: el programa Eco es adecuado para lavar platos normalmente sucios. El uso del programa Eco garantiza el mejor rendimiento en términos de eficiencia energética .
-  Remojo: El programa de remojo está diseñado para el prelavado en frío de ollas y sartenes, esperando un lavado adicional y más completo.
-  REF_PRG_NORMAL_ECO_72dpi.jpg
-  Acquastop Total: el dispositivo Acquastop Total excluye la posibilidad de inundación por medio de un microinterruptor colocado debajo del tanque que bloquea instantáneamente la entrada de agua en la máquina. Una seguridad adicional está garantizada por una válvula colocada en el tubo de carga que detecta cualquier fuga.



Watersave: es un sistema de gestión del agua que, garantizando los mejores resultados de lavado y el menor consumo de energía, le permite lavar una carga completa con solo 9,6 litros de agua.