

# DWA6314B

Famille	Lave-vaisselle
Largeur commerciale	60 cm
Hauteur commerciale	85 cm
Type d'installation	Pose-libre
Nombre de paniers	3, Flexi
Moteur	Mono-phasé
Code EAN	8017709217587

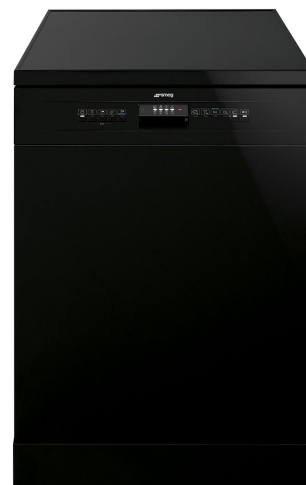

## Programmes



Nombre de programmes	5 + 5 programmes rapides	ECO rapide	Oui
Températures de lavage	38, 45, 50, 65, 70 °C	Délicat rapide	Oui
Trempage	Oui	Quotidien rapide	Oui
Rapide 27 min	Oui	Court & Intensif	Oui
ECO	Oui	Intensif 65°C	Oui
Ultraclean	Oui	Normal ECO	Oui

## Options

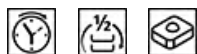

Option départ différé	3-6-9-12 heures, avec trempage automatique	Option pour tablettes FlexiTabs	Oui
Option 1/2 charge distribuée FlexiZone	Oui	Option Quick Time	Oui

## Paniers



Couleur des paniers	Gris	Dimensions maximales des plats à charger sur le panier supérieur	23,5 cm
Couleur des supports des paniers	Gris	Panier inférieur	Avec 4 picots rabattables
Poignée	En plastique avec insert inox sur panier inférieur et supérieur	Insert casse gouttes dans le panier inférieur	Oui
Panier supérieur	Avec inserts centraux fixes		

<b>Panier supérieur réglable en hauteur</b>	Sur trois niveaux	<b>Dimensions maximales des plats à charger sur le panier inférieur</b>	30,0 cm
		<b>Panier à couverts</b>	13 couverts oscillant

## Technologie



<b>Largeur du produit</b>	598 mm	<b>Alimentation d'eau</b>	Simple; eau froide/chaude Max 60°C - économie d'énergie avec eau chaude jusqu'à 35%
<b>Profondeur du produit</b>	600 mm	<b>Dureté maximale de l'eau</b>	100°FH;58°dH
<b>Hauteur du produit</b>	848 mm	<b>Système de séchage</b>	A condensation naturelle
<b>Commandes</b>	Électronique	<b>Verrouillage ouverture de la porte (sécurité enfants)</b>	Oui
<b>Afficheur</b>	Programmation départ différé	<b>Matériau de la cuve</b>	Inox
<b>Pictogrammes des programmes</b>	Symboles	<b>Filtre</b>	Inox
<b>Indicateur Marche/Arrêt</b>	Oui	<b>Élément chauffant hors cuve</b>	Oui
<b>Voyant de liquide de rinçage</b>	Témoin	<b>Charnières</b>	Charnières équilibrées à pivot fixe
<b>Indicateur de déroulement programme</b>	Oui	<b>Pieds réglables</b>	Pour simple mise à niveau
<b>Indicateur de fin de cycle</b>	Témoin, avec signal sonore	<b>Niveau d'isolation</b>	Moyen
<b>Système de lavage</b>	Orbital	<b>Panneau arrière</b>	Oui, avec un contrepoids couvert
<b>Douchette d'aspersion</b>	Simple	<b>Profondeur du lave-vaisselle porte ouverte (mm)</b>	1168
<b>Système de sécurité dégâts des eaux</b>	Stop-Aqua total	<b>Top amovible</b>	Oui, avec KIT en option

## Raccordement électrique

<b>Type de prise</b>	(I) Australie	<b>Fréquence</b>	50 Hz
<b>Puissance nominale (W)</b>	1800 W	<b>Type de connexion</b>	Monophasé
<b>Intensité</b>	10 A	<b>Longueur du câble d'alimentation</b>	140 cm
<b>Tension</b>	220-240 V		

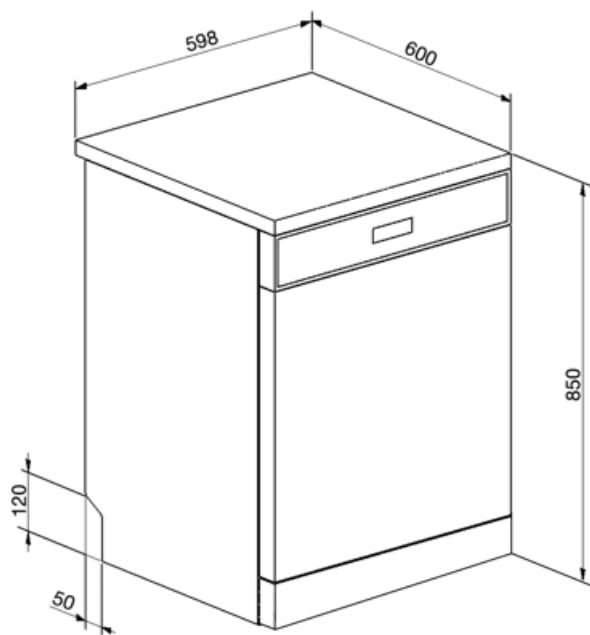

---

## Not included accessories

---

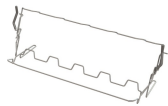

### KITGH

Kit supports pour verres à pieds, à placer dans le panier inférieur. Compatible avec les modèles avec supports abattables dans le panier inférieur.

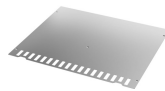

### KITINC

















Une barre d'acier fixée sur le dessus bloquera le lave-vaisselle en haut.



### KITPLV2

kit d'extension pour lave-vaisselle et lave-linge : longueur 2 m.

## Symbols glossary (TT)

 <p>Inserts casse-goutte : Les inserts casse-goutte, fournis dans le panier inférieur, améliorent les résultats de séchage, évitant ainsi l'accumulation de gouttes entre la vaisselle et le panier.</p>	 <p>Verrouillage commandes : L'option verrouillage des commandes, présente sur différents types de produits, permet de verrouiller toutes les fonctions et programmes sélectionnés ainsi que les commandes, pour une sécurité totale, notamment en présence d'enfants.</p>
 <p>Départ différé : Avec l'option Départ différé il est possible de retarder jusqu'à 24 heures le démarrage du programme souhaité afin de programmer le fonctionnement du lave-vaisselle dans la période souhaitée (par ex. la nuit). Lorsque la porte est fermée, le lave-vaisselle effectue un trempage à l'issue duquel le "retard de programme" réglé est activé.</p>	 <p>Flexi Tabs est une option qui optimise le cycle de lavage pour donner les meilleurs résultats possibles quel que soit le type de détergent utilisé.</p>
 <p>FlexiZone 1/2 : Pour des lavages à chargement réduit, la 1/2 charge FlexiZone permet d'entreposer la vaisselle comme d'habitude dans les deux paniers.</p>	 <p>Le niveau sonore silencieux est atteint grâce à une excellente isolation et à des dispositifs spéciaux, conçus spécifiquement pour absorber le bruit généré pendant le fonctionnement du lave-vaisselle. Dans la gamme il y a des modèles avec différents niveaux sonores.</p>
 <p>Système Orbital : Ce système est constitué d'un double bras qui, grâce aux rotations superposées et simultanées, permet d'atteindre tout l'espace interne de manière uniforme.</p>	 <p>Quotidien Rapide : Le programme Quotidien rapide réduit la durée du cycle quotidien et convient aux plats légèrement sales.</p>
 <p>Délicat rapide : Le programme Délicat rapide réduit la durée du cycle Délicat rapide, indiqué pour les plats délicats qui sont normalement ou légèrement sales.</p>	 <p>Eco : Le programme Eco est adapté au lavage de la vaisselle normalement sale. L'utilisation du programme Eco vous garantit les meilleures performances en termes de l'efficacité énergétique.</p>
 <p>Eco-rapide : Le programme Eco-rapide réduit la durée du cycle Eco, adapté à la vaisselle délicate et normalement sale.</p>	 <p>Trempage : Le programme de trempage est conçu pour prélever les casseroles et les poêles à froid, en attendant un lavage plus poussé.</p>
 <p>Court &amp; Intensif : Le programme Court &amp; Intensif convient aux casseroles et poêles normalement sales et à la vaisselle sans résidus secs, qui ne nécessitent pas de lavage complet.</p>	 <p>Programme Normal Eco</p>
 <p>14 couverts : La gamme Smeg comprend des lave-vaisselle d'une capacité de 7, 10, 12, 13, 14 et 15 couverts selon le modèle.</p>	 <p>Système Stop Aqua total : Le dispositif prévient les dégâts des eaux grâce à un micro-interrupteur placé sous la cuve, qui bloque instantanément l'entrée de l'eau dans la machine. Une sécurité supplémentaire est garantie par une électrovanne intégrée dans le tuyau d'alimentation coupant l'eau au robinet.</p>
 <p>Watersave : C'est un système de gestion de l'eau qui, en garantissant les meilleurs résultats de lavage et la consommation d'énergie la plus faible, vous permet de laver une pleine charge avec seulement 9,6 litres d'eau.</p>	