

DWA6314B

Produktgruppe	Oppvaskmaskine
Kommersiell bredde	60 cm
Kommersiell høyde	85 cm
Installasjonstype	Frittstående
Ant. kurver	3 Flexi
Motor	Enfase
EAN-kode	8017709217587

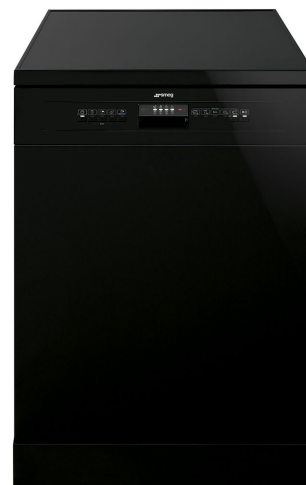

Programs



Antall programmer	5 + +5 hurtigprogrammer	ECO hurtig	Ja
Vasketemperaturer	38, 45, 50, 65, 70 °C	Finvask, hurtig	Ja
Bløtlegging	Ja	Daglig hurtig	Ja
Hurtig 27'	Ja	Intensiv og hurtig	Ja
ECO	Ja	Intensiv 65°	Ja
Ultraclean	Ja	Normal ECO	Ja

Funksjoner

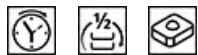

Forsinkelsestimerfunksjon	3-6-9-12 timer, med automatisk skylling	Funksjoner for multitabletter	Ja
FlexiZone for halv last i over- eller underkurv	Ja	Hurtigtidsvalg	Ja

Kurver



Farge på kurv	Grå	Maksimal belastning i oppvaskmaskinens øvre kurv	23,5 cm
Farge på kurvdeler	Grå	Nedre kurv	Med fire sammenleggbare hyller
Håndtak	I plast med rustfritt stål innsatt i øvre og nedre kurv		
Øvre kurv	Med fast støtte		
Høydejustering av den øvre kurv	I tre horisontale nivåer		

Nedre kurv med antidrypp innlegg	Ja
Maksimal belastning i oppvaskmaskinens underkurv	30,0 cm
Bestikkkurv	Plass til 13 kuvert

Tekniske egenskaper



Bredde (mm)	598 mm
Dybde (mm)	600 mm
Produktets høyde (mm)	848 mm
Kontroller	Elektronisk
Display	Forsinket start
Grafikk program	Symboler
På / av-indikator	Ja
Skyllehjelp indikator	Lampe
Fremdriftsindikator	Ja
Stoppsyklus indikator	Lys, med lydsignal
Vaskesystem	Orbital
Tredje spylearm	Enkelt
Flomvern system	Total Aquastop

Vanntilførselsrør	Enkelt; kaldt/varmt vann opptil 60 °C - opp til 35 % energibesparelse
Maks vannhardhet	100°FH;58°dH
Tørkesystem	Naturlig kondensstørking
Barnesikring (dørlås)	Ja
Rørmateriale	Rustfritt stål
Filter	Rustfritt stål
Skjult varmeelement	Ja
Hengsler	Selvbalerende med fast støttepunkt
Justerbare føtter	Bare for utjevning
Isolasjonsnivå	Mellomstor
Bakdeksel	Yes, with covered counterweight
Dybde på oppvaskmaskine med åpen dør (mm)	1168
Avtakbar benkeplate	Ja, med KIT som tilvalg

Elektrisk tilkobling

Støpseltype	(I) Australia	Frekvens	50 Hz
Nominell effekt	1800 W	Type tilkobling	Single-fase
Strøm	10 A	Lengde på ledning	140 cm
Spennning	220-240 V		

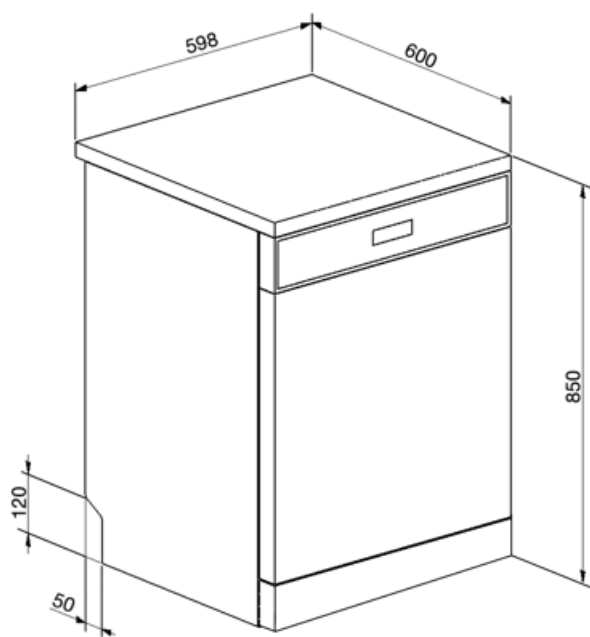

Not included accessories

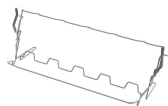

KITGH

Kit glass holder. It has to be fitted on the first basket but only if there are foldable racks

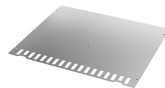

KITINC

















En stålstang montert på toppen vil blokkere oppvaskmaskinen i overkant.



KITPLV2

Kit extension for dishwasher and washing machine: lenght mt. 2

Symbols glossary (TT)

	For å forbedre tørkingen av oppvasken.		Barnesikring: Noen modeller er utstyrt med en innretning som låser programmet/syklusen slik at den ikke kan endres ved uhell.
	Forsinkelsetid: Ekstravalg som utsetter starten til det ønskede programmet med opptil 24 timer, slik at man kan programmere oppvaskmaskinen så den starter ved ønsket tidspunkt.		Ideelt for multifunksjonsvaskemiddel. Denne funksjonen gir optimal vask og utfylles av tablettene med kombinert virkning. Når denne funksjonen er aktivert vil det ikke brukes salt og skyllemiddel.
	FlexiZone: Halv-last FlexiZone gjør det mulig å vaske en redusert last mens det spares energi, vann og tid, og det finnes ingen restriksjoner hva angår plassering.		Støynivå: Ypperlig isolasjon og spesialenheter reduserer støy til et minimum.
	Orbitalt vaskesystem fordeler vann jevnt i hele 60 cm oppvaskmaskinen og peker vannet med presisjon for en ypperlig vask.		Daglig Hurtig: Program som er egnet for hurtig hverdagsoppvask.
	Delikat Hurtig: Programmet Delikat Hurtig er egnet for hurtig delikat oppvask.		Eco: Dette økonomiske vaskeprogrammet bruker en lav mengde vann og strøm for et mer miljøvennlig vaskevalg.
	Eco: Dette økonomiske vaskeprogrammet bruker en lav mengde vann og strøm for et mer miljøvennlig vaskevalg.		Soak-program: Soak-programmet er en skyllesyklus for å unngå at urenheter størkner.
	Strong&Fast: Dette spesialprogrammet bruker mindre enn 1 time for å eliminere de mest hardtsittende urenheter og størknede rester.		REF_PRG_NORMAL_ECO_72dpi
	Plass til 14 kuvert: Antall kuvert.		Total Aquastop: I tillegg til den delvise Aquastop på alle oppvaskmaskiner fra Smeg, har noen modeller en elektronisk enhet montert i vanninnløpsslangen som overvåker maskinens vannnivå, registrerer lekkasjer i slangen og slår av vannforsyningen umiddelbart hvis nødvendig.
	Systemet WaterSave sikrer de beste vaskeresultater med minimalt vannforbruk, avhengig av oppvaskmaskinens modell.		