

# DWAFI6D15T



<b>Familia</b>	Lavavajillas
<b>Ancho comercial</b>	60 cm
<b>Altura comercial</b>	Maxi, 86 cm
<b>Instalación</b>	Integración total
<b>Panel de cocina (puerta)</b>	No incluido
<b>Nº Cestos</b>	3, FlexiDuo
<b>Motor</b>	Monofase
<b>Código EAN</b>	8017709220037



## Programas



<b>Número de programas</b>	5+5 programa rápido	<b>ECO rápido</b>	Sí
<b>Temperaturas de lavado</b>	38, 45, 50, 65, 70 °C	<b>Cotidiano rápido</b>	Sí
<b>Remojo</b>	Sí	<b>Normal rápido</b>	Sí
<b>Rápido 27'</b>	Sí	<b>Auto 60-70</b>	Sí
<b>Eco</b>	Sí	<b>Fuerte y rápido</b>	Sí
<b>Ultraclean</b>	Sí	<b>Normal ECO</b>	Sí

## Opciones



<b>Opción de ahorro energético EnerSave</b>	Sí	<b>Opción pastillas FlexiTabs</b>	Sí
<b>Opción de inicio retardado</b>	Hasta 24 horas, con remojo automático	<b>Opción Tiempo Rápido</b>	Sí
<b>Opción 1/2 carga distribuida FlexiZone</b>	Sí		

## Cestos



<b>Color cestos</b>	Gris	<b>Dimensiones máximas plato cargable en cesto superior</b>	18,0 cm
<b>Color componentes cestos</b>	Gris		

<b>Tirador</b>	En plástico con insertos de acero inoxidable en cesto superior e inferior	<b>Cesto inferior</b>	Con inserto totalmente plegables y vidrio
<b>Cesto superior</b>	Con inserciones centrales y el soporte plegable de vidrio	<b>Cesto inferior con insertos rompegotas</b>	Sí
<b>Regulación en altura del cesto superior</b>	En tres niveles	<b>Dimensiones máximas plato cargable en cesto inferior</b>	35,0 cm
<b>Cesta superior con sistema Easy Glide</b>	Sí	<b>Cesto portacubiertos</b>	13 cubiertas sistema traslante

## Características técnicas



<b>Ancho del producto (mm)</b>	598 mm	<b>Máxima dureza del agua</b>	100°fH;58°dH
<b>Profundidad del producto (mm)</b>	550 mm	<b>Sistema de secado</b>	Secado por condensación natural, con sistema EnergySave de apertura automática de la puerta al final del ciclo.
<b>Tipo de pantalla</b>	Display LED (3 dígitos)	<b>Protección vapor</b>	De plástico
<b>Altura del producto (mm)</b>	858 mm	<b>Iluminación interna</b>	Con led blanco
<b>Mandos</b>	Electrónicos	<b>Material de la cuba</b>	Acero inoxidable
<b>Pantalla</b>	programación de inicio retardado	<b>Filtro</b>	Acero inoxidable
<b>Gráficos programas</b>	Símbolos	<b>Resistencia oculta</b>	Sí
<b>Indicador sal</b>	Testigo	<b>Bisagras</b>	Bisagra variable
<b>Indicador abrillantador</b>	Testigo	<b>Min. y max. peso del panel frontal</b>	2 - 8 kg
<b>Indicador de progreso</b>	Sí	<b>Min. and max plinth height</b>	100 - 228 mm
<b>Indicador de fin de ciclo</b>	Luz a pavimento, ActiveLight	<b>Pies regulables</b>	7 cm, de 860 a 930 mm
<b>Sistema de lavado</b>	Sistema planetario	<b>Nivel de insonorización</b>	Encimera
<b>Tercer aspersor superior</b>	Individual	<b>Additional gaskets</b>	Yes, with stainless steel plate
<b>Descalcificador</b>	Con ajuste electrónico	<b>Cubierta posterior</b>	Sí
<b>Sensor de turbidez Aquatest</b>	Sí	<b>Profundidad lavavajillas con puerta abierta (mm)</b>	1146
<b>Sistema de protección anti-fugas de agua</b>	Acquastop total	<b>Pie posterior regulable frontalmente</b>	Sí
<b>Alimentación agua</b>	Singular; agua fría/caliente hasta a 60°C - ahorro energético con agua caliente hasta el 35%		

## Conexión eléctrica

<b>Enchufe</b>	(I) Australia	<b>Frecuencia (Hz)</b>	50 Hz
<b>Potencia instalada</b>	1800 W	<b>Tipo de conexión</b>	Monofásico
<b>Corriente</b>	10 A	<b>Longitud del cable de alimentación</b>	140 cm
<b>Tensión</b>	220-240 V		

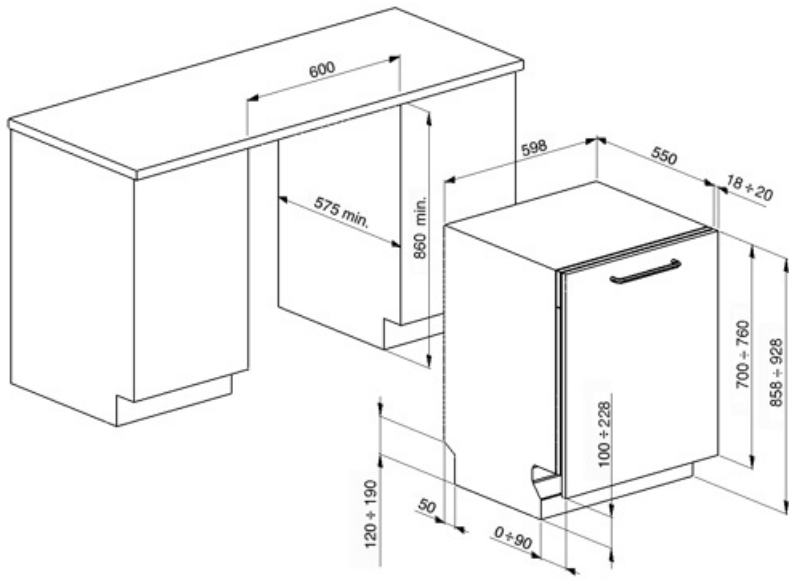

## Accesorios Compatible



### KIT86VX

Panel de acero inoxidable con tirador Victoria. Puede instalarse en los lavavajillas totalmente integrados H86 sin bisagras Flexifit. No es posible instalarlo en los modelos con panel de acero inoxidable

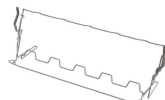

### KITGH

Kit portavasos. Debe instalarse en la primera cesta, pero sólo si hay rejillas plegables

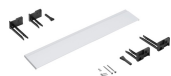

### KITPL60B

Kit Toekick en color Blanco con altura y profundidad ajustables. Puede instalarse sobre todos los modelos totalmente integrados y bajo banco con bisagras de fulcro variable o flexifit.



### KITPL60N

Kit Toekick en color Negro con altura y profundidad ajustables. Puede instalarse sobre todos los modelos totalmente integrados y bajo banco con bisagras de fulcro variable o flexifit.



### KITPL60X

















Kit Toekick de acero inoxidable con altura y profundidad ajustables. Puede montarse sobre todos los modelos totalmente integrados y bajo banco con bisagras de fulcro variable o flexifit.



### KITPLV2

Kit de extensión para lavavajillas y lavadoras: longitud 2 m.

## Symbols glossary

	<p><b>Luz activa:</b> la luz activa es un dispositivo que, al proyectar un haz de luz roja en el piso mientras el lavavajillas está en funcionamiento, le permite comprender instantáneamente que el lavado está activo, sin tener que abrir la máquina. Cuando termine, la luz se apaga automáticamente.</p>		<p><b>Aquatest:</b> el sensor Aquatest, presente en la mayoría de los lavavajillas Smeg, es un sensor electrónico que mide el grado de transparencia del agua al final de la fase de remojo inicial. En función de los valores medidos, el sensor establece el programa más adecuado, obteniendo así mejores resultados de lavado con el uso de la cantidad mínima de agua.</p>
	<p><b>Insertos rompe-gotas:</b> algunos modelos de lavavajillas están equipados con insertos de rotura para la cesta inferior, útiles para mejorar el secado de los platos sin dejar halos.</p>		<p><b>86 cm high</b></p>
	<p><b>Delay Timer:</b> con la opción Delay Timer, es posible posponer el inicio del programa deseado hasta 24 h para programar el funcionamiento del lavavajillas en el intervalo de tiempo deseado (por ejemplo, la noche). Cuando la puerta está cerrada, el lavavajillas realizará un prelavado, después de lo cual el conjunto de "programación realizada" comenzará a funcionar.</p>		<p><b>EasyGlide:</b> el sistema EasyGlide, presente en la cesta superior, mejora el deslizamiento, facilitando las operaciones de extracción.</p>
	<p><b>FlexiDuo:</b> el tercer cesto de cubiertos FlexiDuo se compone de dos insertos distintos, extraíbles y de diferentes posiciones que garantizan una mayor flexibilidad y comodidad de carga.</p>		<p><b>Flexi Tabs:</b> ideal para detergentes multifunción, la opción Flexi Tabs le permite optimizar el lavado del lavavajillas aprovechando al máximo las propiedades de las tabletas combinadas.</p>
	<p><b>FlexiZone ½:</b> la opción FlexiZone ½ es adecuada para lavar incluso algunos platos, distribuidos en ambas cestas. Además, ahorra energía, agua y tiempo con total flexibilidad de carga.</p>		<p>El nivel de ruidosidad se obtiene gracias a un excelente aislamiento y dispositivos especiales, diseñados específicamente para amortiguar el sonido generado durante el funcionamiento del lavavajillas. En la gama hay modelos con varios niveles de ruidosidad.</p>
	<p><b>Sistema de lavado Planetario:</b> el nuevo sistema de lavado Planetario garantiza una cobertura completa del tanque, gracias a la doble rotación simultánea del pulverizador que distribuye el agua de forma capilar, para lavar los platos a la perfección.</p>		<p><b>Auto 60 ° -70 °:</b> el programa Auto 60 ° -70 ° está diseñado para platos normales o muy sucios. Garantiza el mejor rendimiento gracias a la acción automática del sensor de turbidez Aquatest que optimiza los principales parámetros de lavado, como el tiempo, la temperatura y la carga de agua.</p>
	<p><b>Cotidiano-Rápido:</b> el programa Cotidiano-Rápido reduce la duración del ciclo diario y es adecuado para platos ligeramente sucios.</p>		<p><b>Eco:</b> el programa Eco es adecuado para lavar platos normalmente sucios. El uso del programa Eco garantiza el mejor rendimiento en términos de eficiencia energética .</p>
	<p><b>Eco-Veloz:</b> el programa Eco-Veloz reduce la duración del ciclo Eco, adecuado para platos delicados normalmente sucios.</p>		<p><b>Normal-Rápido:</b> el programa Normal es adecuado para vajillas y ollas mixtas de uso diario, sin incrustaciones particulares. El programa Normal-Rápido reduce la duración del lavado.</p>



**Remojo:** El programa de remojo está diseñado para el prelavado en frío de ollas y sartenes, esperando un lavado adicional y más completo.



**Fuerte y rápido:** el programa Fuerte-Rápido es adecuado para sartenes y platos normalmente sucios sin residuos secos, que no requieren un lavado completo.



REF\_PRG\_NORMAL\_ECO\_72dpi.jpg



15 place settings: Number of place settings.



**Acquastop Total:** el dispositivo Acquastop Total excluye la posibilidad de inundación por medio de un microinterruptor colocado debajo del tanque que bloquea instantáneamente la entrada de agua en la máquina. Una seguridad adicional está garantizada por una válvula colocada en el tubo de carga que detecta cualquier fuga.



**Watersave:** es un sistema de gestión del agua que, garantizando los mejores resultados de lavado y el menor consumo de energía, le permite lavar una carga completa con solo 9.8 litros de agua.

---

## Benefit (TT)

---

### Active Light

Maximum control thanks to the light projected on the floor that indicates when the dishwasher is running and when the cycle is complete

Smeg dishwashers equipped with ActiveLight signal the appliance's activity status by projecting a light on the floor while the cycle is running. The light goes out at the end of the cycle, signalling that the dishwasher can be unloaded.

### FlexiDuo

The flexible third basket provides additional space, adapting to the load to accommodate various types of dishes, ensuring optimal organization and efficient use of interior capacity

The third FlexiDuo basket consists of two separate sections that can be handled independently of each other, stacked and/or removed, offering loading flexibility for every need. Depending on the arrangement, it allows cups, tall glasses, bulky utensils and pots and pans to be placed in the upper basket.

### Planetarium Wash System

Full and deep wash coverage thanks to the advanced movement of the spray arm, an innovation patented by Smeg

Smeg's patented Planetarium Wash System guarantees impeccable cleaning. With a simultaneous double movement of the sprayer and 65 rotations per minute, it reaches every nook and cranny for extraordinary results. Dishes, glasses and utensils will be perfectly clean in no time. An intelligent system where efficiency and style meet, delivering brilliant results effortlessly.