

DWAFI6D15T



Tuoteryhmä	Astianpesukone
Myyntileveys	60 cm
Myyntikorkeus	Maxi, 86 cm
Asennuksen tyyppi	Integroitava
Keittiöpaneeli	Ei toimitettu
Korien lkm	3, FlexiDuo
Moottori	Yksi vaihe
EAN-koodi	8017709220037



Programs



Ohjelmien määrä	5+5 pikaohjelmaa
Pesulämpötilat	38, 45, 50, 65, 70 °C
Liotus	Kyllä
Pika 27 min	Kyllä
ECO	Kyllä
Ultraclean	Kyllä

ECO-pikaohjelma	Kyllä
Pikaohjelma päivittäiseen käyttöön	Kyllä
Normaali pikaohjelma	Kyllä
Automaattinen 60-70	Kyllä
Tehokas nopea	Kyllä
Normaali ECO	Kyllä

Vaihtoehdot

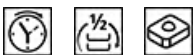

Energiansäästö	Kyllä
Viiveajastus	Enintään 24 tuntia, automaattinen liotus
FlexiZone-puolitäysi	Kyllä

FlexiTabs-tablettiasetus	Kyllä
Quick Time -valinta	Kyllä

Korit



Korin väri	Harmaa
Korin osien väri	Harmaa
Kahva	Muovia, ruostumatonta terästä

Suurin astia joka mahtuu yläkoriin	18,0 cm
Alakori	Taittavat telineet ja lasinpidin
Alakorissa tippalukot	Kyllä

Ylemmässä korissa	Taittavat keskitelineet ja lasinpidin	Suurin astia, joka mahtuu alakoriin	35,0 cm
Ylemmän korin korkeus	Kolmessa tasossa	Ruokailuvälinekori	Tilaa 13 henkilön astiastolle
Yläkori EasyGlide-kiskoilla	Kyllä		

Tekniset ominaisuudet



Leveys (mm)	598 mm	Maksimaallinen veden kovuus	100°fH;58°dH
Syvyys (mm)	550 mm	Kuivausjärjestelmä	Kondensoiva kuivaus, automaattinen energiansäästö avaa oven kuivauksen päätyttyä
Näytön tyyppi	3 numero	Höyrysuojaus	Muovia
Tuotteen korkeus (mm)	858 mm	Sisätilan valo	Valkoinen LED valo
Coksicoallinen veden kovuus	Elektroninen	Altaan materiaali	Ruostumaton teräs
Näyttö	Käynnistysviive	Suodatin	Ruostumaton teräs
Ohjelman graafinen kuvaus	Symbolit	Piilotettu lämpöelementti	Kyllä
Suolan indikaattori	Valo	Saranat	Itsetasapainottava, vaihtuva tukipiste
Huuhteluaineen lisäämistarpeen ilmaisin	Valo	Etupeitelevyn min. ja maks. paino:	2–8 kg
Ohjelman etenemisen ilmaisin	Kyllä	Jalkalistan min. ja maks. korkeus	100–228 mm
Ohjelman päättymisen ilmaisin	ActiveLight	Säädettävät jalat	7 cm, 860–930 mm
Pesujärjestelmä	Planetaarinen	Eristyksen teho	Päällinen
Kolmas pesuvarsi	Yksi	Additional gaskets	Yes, with stainless steel plate
Vedenpehmentäjä	Elektroninen asetus	Takakansi	Kyllä
Sameusanturi Aquatest	Kyllä	Astianpesukoneen syvyys luukun ollessa auki (mm)	1146
Tulvasuoja	Kokonais-Acquastop	Edestä säädettävät jalat	Kyllä
Vesiletku	Yksi: kylmä/kuuma vesi, enintään 60 °C - kuumaa vettä käytettäessä energiaa säästyy jopa 35 %		

Sähköliitântä

Sähköpistokkeen tyyppi	(I) Australia	Taajuus	50 Hz
Nimellisteho	1800 W	Virtualähteen tyyppi	Yksivaiheinen
Virta	10 A	Johdon pituus	140 cm
Jännite	220-240 V		

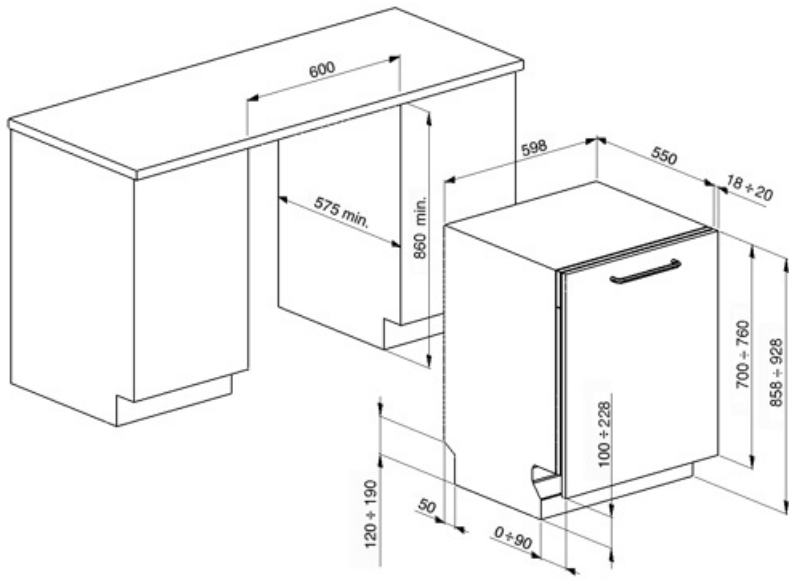

Compatible Accessories

KIT86VX



ruostumattomasta teräksestä valmistettu paneeli, jossa Victoria-kahva. Voidaan asentaa täysin integroituihin astianpesukoneisiin K86, joissa ei Flexifit-saranoita. Sitä ei ole mahdollista asentaa malleihin, joissa on ruostumattomasta teräksestä valmistettu paneeli

KITPL60B



Toekick Kit in White colour with adjustable height and deepness. Can be installed over all the fully integrated and underbench models with variable fulcrum or flexifit hinges.

KITPL60X



Toekick Kit in Stainless Steel with adjustable height and deepness. Can be fitted over all the fully integrated and underbench models with variable fulcrum or flexifit hinges.

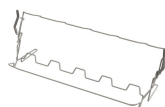

KITGH

Kit glass holder. It has to be fitted on the first basket but only if there are foldable racks

KITPL60N

























Toekick Kit in Black colour with adjustable height and deepness. Can be installed over all the fully integrated and underbench models with variable fulcrum or flexifit hinges.

KITPLV2



Kit extension for dishwasher and washing machine: lenght mt. 2

Symbols glossary

 <p>Activelight on led-valo, joka heijastaa punaisen valoikeilan lattialle astianpesukoneen alle, kun laite on käynnissä.</p>	 <p>Aquatest-anturi on elektroninen anturi, joka mittaa veden kirkkausasteen alun liotusvaiheen jälkeen. Tämän jälkeen anturi asettaa mitattujen arvojen perusteella sopivimman ohjelman saaden näin aikaan parhaat pesutulokset mahdollisimman vähäisellä veden määrällä.</p>
 <p>Astioiden kuivauksen tehostamiseksi tahroja jättämättä.</p>	 <p>86 cm korkea</p>
 <p>Viiveajastin: Vaihtoehto viivästyttää halutun ohjelman alkua enintään 24 tuntia, jolloin astianpesukone voidaan ohjelmoida käymään halutun ajan verran.</p>	 <p>EasyGlide: Kätevä EasyGlide-järjestelmä laitteen helppoa tyhjennystä varten. Mahdollistaa koneen täytön maksimaalisen joustavuuden.</p>
 <p>FlexiDuo: FlexiDuo 3. Aterinkori mahdollistaa aterinten tai pienten kuppien, kauhojen tai kookkaiden välineiden asettamisen juuri siten miten haluat: siihen kuuluu kaksi erillistä ja liikutettavaa moduulia.</p>	 <p>Intelligenti monitori pesuaineille. Mahdollistaa pesun optimoinnin ja tarjoaa yhdistetyn tehon tablettien täydet edut. Kun tämä valinta on aktivoitu, mahdollisia huuhteluaineita ja suolaa käytetään.</p>
 <p>FlexiZone: Puolikkaan täytön flexizonen ansiosta voit pestä pienemmän määrän säästämällä vettä ja aikaa, eikä astioiden asettamista ole rajoitettu.</p>	 <p>Melutaso: Erinomainen eristys ja erikoislaitteet pitävät melun minimissään.</p>
 <p>Planetaarisessa pesujärjestelmässä on suuri kierrosäärä minuutissa, ja se takaa säiliö täydellisen käsittelyn alustan ja ruiskutinten samanaikaisen pyörimisen ansiosta. Pesutulokset ovat erinomaiset.</p>	 <p>Auto 60°- 70°: Automaattinen ohjelma säätää jakson pituutta esipesun tarpeen ja tarvittavien huuhteluiden lukumäärän perusteella.</p>
 <p>Päivittäinen nopea: Päivittäinen ohjelma soveltuu astioiden nopeaan päivittäiseen pesuun.</p>	 <p>Säästö: Tämä säästävää pesuohjelma käyttää vain vähän vettä ja energiaa voidakseen tarjota ympäristöystävällisimmän puhdistusvaihtoehdon.</p>
 <p>Säästö: Tämä säästävää pesuohjelma käyttää vain vähän vettä ja energiaa voidakseen tarjota ympäristöystävällisimmän puhdistusvaihtoehdon.</p>	 <p>Normaali nopea: Normaali nopea ohjelma soveltuu eri astioiden nopeaan pesuun ja jokapäiväiseen käyttöön.</p>
 <p>Liotusohjelma: Liotusohjelma tarjoaa huuhtelun, joka estää lian kuivumisen.</p>	 <p>Tehokas ja nopea: Tämä erityinen ohjelma päihittää alle 1 tunnissa pinttyneimmänkin lian ja kuivanneet jäät.</p>
 <p>REF_PRG_NORMAL_ECO_72dpi</p>	 <p>Tilaa 15 henkilön astiastolle: Kuinka monen henkilön astiastolle riittää tilaa.</p>
 <p>Total Acquastop: Smegin astianpesukoneissa olevan osittaisen Acquastop-suojustoiminnon lisäksi joissakin malleissa on elektroninen laite, joka on kiinnitetty veden ottoletkuun ja joka valvoo koneen vesitasoja, tunnistaa letkuvuotoja ja sammuttaa vedensyötön heti tarvittaessa.</p>	 <p>WaterSave-järjestelmä takaa parhaat pesutulokset vähäisellä vedenkulutuksella astianpesukoneen mallin perusteella.</p>

Benefit (TT)

Active Light

Maximum control thanks to the light projected on the floor that indicates when the dishwasher is running and when the cycle is complete

Smeg dishwashers equipped with ActiveLight signal the appliance's activity status by projecting a light on the floor while the cycle is running. The light goes out at the end of the cycle, signalling that the dishwasher can be unloaded.

FlexiDuo

The flexible third basket provides additional space, adapting to the load to accommodate various types of dishes, ensuring optimal organization and efficient use of interior capacity

The third FlexiDuo basket consists of two separate sections that can be handled independently of each other, stacked and/or removed, offering loading flexibility for every need. Depending on the arrangement, it allows cups, tall glasses, bulky utensils and pots and pans to be placed in the upper basket.

Planetarium Wash System

Full and deep wash coverage thanks to the advanced movement of the spray arm, an innovation patented by Smeg

Smeg's patented Planetarium Wash System guarantees impeccable cleaning. With a simultaneous double movement of the sprayer and 65 rotations per minute, it reaches every nook and cranny for extraordinary results. Dishes, glasses and utensils will be perfectly clean in no time. An intelligent system where efficiency and style meet, delivering brilliant results effortlessly.