

DWAFI6D15T



Famiglia	Lavastoviglie
Larghezza commerciale	60 cm
Altezza commerciale	86 cm
Installazione	Incasso scomparsa totale
Pannello cucina	Non in dotazione
N° cesti	3, FlexiDuo
Motore	Monofase
Codice EAN	8017709220037



Programmi



Numero di programmi	5+5 programmi rapidi	ECO Veloce	Sì
Temperature di lavaggio	38, 45, 50, 65, 70 °C	Quotidiano Veloce	Sì
Ammollo	Sì	Normale Veloce	Sì
Rapido 27'	Sì	Auto 60-70	Sì
ECO	Sì	Forte e Veloce	Sì
Ultraclean	Sì	Normal ECO	Sì

Opzioni

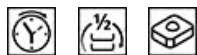

Opzione Enersave	Sì	Opzione pastiglie FlexiTabs	Sì
Opzione di partenza ritardata	Fino a 24 ore	Opzione Quick Time	Sì
Opzione 1/2 carico FlexiZone	Sì		





Cestelli



Colore cestelli	Grigio	Dimensioni massime piatto caricabile su cestello superiore	18,0 cm
Colore componentistica cestelli	Grigio	Cestello inferiore	Con inserti completamente abbattibili e glass holder

Maniglia	In plastica con inserto Inox su cesto inferiore e superiore	Cestello inferiore con inserti rompi-goccia	Sì
Cestello superiore	Con inserti centrali abbattibili e glass holder	Dimensioni massime piatto caricabile su cestello inferiore	35,0 cm
Regolazione in altezza del cestello superiore	Su tre livelli (5 cm)	Cestello portaposate	13 coperti traslante
Cestello superiore con sistema di scorrimento EasyGlide	Sì		

Caratteristiche Tecniche

					
Larghezza del prodotto (mm)	598 mm	Massima durezza dell'acqua	100°fH;58°dH		
Profondità del prodotto (mm)	550 mm	Sistema di asciugatura	A condensazione naturale, con sistema EnerSave di apertura automatica della porta a fine ciclo		
Tipo display	Display LED (3 digit)	Protezione vapore	In plastica		
Altezza del Prodotto (mm)	858 mm	Illuminazione interna	A led bianco		
Comandi	Elettronici	Materiale vasca	Acciaio inox		
Display	Programmazione partenza differita	Filtro	Acciaio inox		
Grafica programmi	Simboli	Elemento riscaldante nascosto	Sì		
Indicatore esaurimento sale	Spia	Cerniere	Bilancianti a fulcro variabile		
Indicatore brillantante	Spia	Peso minimo e massimo pannello frontale	2 - 8 kg		
Spie di avanzamento programma	Sì	Altezza minima e massima zoccolo	100 - 228 mm		
Indicatore di fine ciclo	Luce a pavimento, ActiveLight	Piedini regolabili	7 cm, da 860 a 930 mm		
Sistema di lavaggio	Planetarium	Livello di insonorizzazione	Top		
Terzo irroratore superiore	Singolo	Guarnizioni supplementari	Sì, con placca superiore inox		
Decalcificatore	A regolazione elettronica	Copertura posteriore	Sì		
Sensore di torbidità Aquatest	Sì	Profondità lavastoviglie con anta aperta (mm)	1146		
Sistema protezione antiavvolgimento	Acquastop totale	Piedino posteriore regolabile da davanti	Sì		
Alimentazione acqua	Singola; acqua fredda/calda fino a 60°C - risparmio energetico con acqua calda fino al 35%				

Collegamento Elettrico

Spina	(I) Australia	Frequenza	50 Hz
Potenza installata	1800 W	Tipo di connessione	Monofase
Corrente	10 A	Lunghezza cavo di alimentazione	140 cm
Tensione	220-240 V		

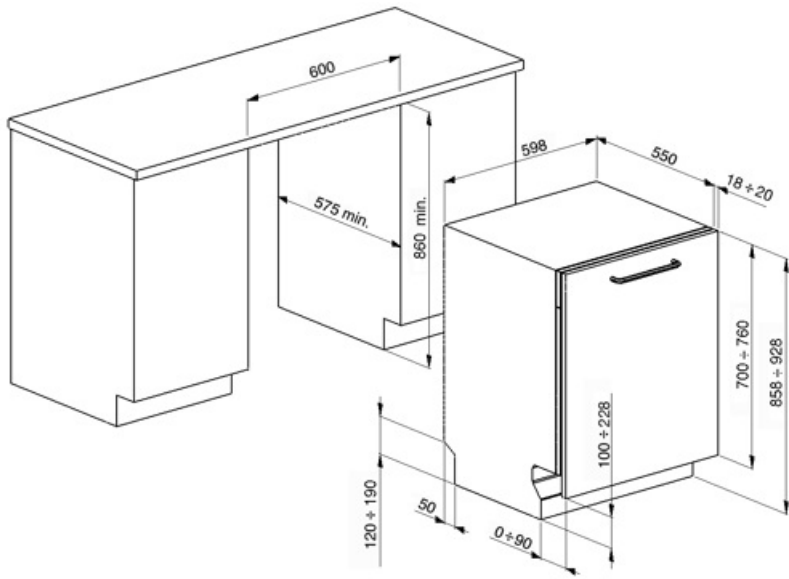

Accessori Compatibili



KIT86VX

pannello in acciaio inox anti-impronta con maniglia Victoria da installare sulle lavastoviglie a scomparsa totale H86 senza cerniera Flexifit. Non è possibile installarlo sui modelli con frontalino inox

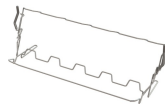

KITGH

Kit portacalici da vino. Si installa nel primo cesto se gli inserti sono abbattibili



KITPL60B

Kit zoccolo di colore Bianco regolabile in altezza e profondità, da installare su tutti i modelli di lavastoviglie a scomparsa totale o sottotop con cerniere a fulcro variabile o Flexifit



KITPL60N

Kit zoccolo di colore Nero regolabile in altezza e profondità, da installare su tutti i modelli di lavastoviglie a scomparsa totale o sottotop con cerniere a fulcro variabile o Flexifit



KITPL60X





















Kit zoccolo di colore Inox regolabile in altezza e profondità, da installare su tutti i modelli di lavastoviglie a scomparsa totale o sottotop con cerniere a fulcro variabile o Flexifit



KITPLV2

Kit di prolunga per lavastoviglie e lavabiancheria: lunghezza mt. 2

Glossario simboli

 <p>Active Light: L'Active Light è un dispositivo che, proiettando sul pavimento un raggio di luce di colore rosso mentre la lavastoviglie è in funzione, permette di capire all'istante che è attivo il lavaggio, senza dover aprire la macchina. Al termine del ciclo, la luce si spegne automaticamente.</p>	 <p>Aquatest: Il sensore Aquatest è un sensore elettronico che misura il grado di trasparenza dell'acqua al termine della fase di ammollo iniziale. Sulla base dei valori rilevati, il sensore imposta il programma più adatto, ottenendo così i migliori risultati di lavaggio con l'utilizzo della minima quantità di acqua.</p>
 <p>Per migliorare l'asciugatura dei piatti senza lasciare aloni.</p>	 <p>Alta 86 cm</p>
 <p>Delay timer: Opzione per posticipare la partenza del programma desiderato fino a 24h per programmare il funzionamento della lavastoviglie nella fascia oraria desiderata.</p>	 <p>EasyGlide: Il sistema EasyGlide, presente sul cestello superiore, ne migliora lo scorrimento, rendendo più semplici le operazioni di estrazione.</p>
 <p>FlexiDuo: Il terzo cestello portaposate FlexiDuo è composto da due inserti distinti, removibili e diversamente posizionabili che garantiscono una maggiore flessibilità e comodità di carico.</p>	 <p>Ideale per i detersivi multifunzione, questa opzione permette di ottimizzare il lavaggio, con tutti i benefici delle pastiglie ad azione combinata. Quando questa opzione è attivata, il sale e il brillantante non vengono utilizzati.</p>
 <p>FlexiZone 1/2: L'opzione FlexiZone 1/2 è adatta per lavare poche stoviglie, distribuite in entrambi i cestelli. Inoltre, consente un risparmio di energia, acqua e tempo con la totale flessibilità di carico.</p>	 <p>Il livello di Silenziosità è ottenuto grazie ad un eccellente isolamento e speciali dispositivi, studiati appositamente per attutire il suono generato durante il funzionamento della lavastoviglie.</p>
 <p>Sistema di lavaggio Planetarium: Il sistema di lavaggio Planetarium, con alte rotazioni per minuto, garantisce la completa copertura della vasca, grazie alla rotazione simultanea di base ed irroratori, ed ottimi risultati di lavaggio.</p>	 <p>Auto 60°-70°: Il programma Auto 60°-70° è studiato per stoviglie normalmente o molto sporche. Garantisce le migliori prestazioni grazie all'azione automatica del sensore di torbidità Aquatest che ottimizza i principali parametri di lavaggio quali tempo, temperatura e carico di acqua.</p>
 <p>Quotidiano-Veloce: Il programma Quotidiano-Veloce riduce la durata del ciclo Quotidiano ed è adatto per stoviglie poco sporche.</p>	 <p>Eco: Il programma Eco è adatto per lavare stoviglie normalmente sporche. Utilizzando il programma Eco sono garantite le migliori prestazioni in termini di efficienza energetica.</p>
 <p>Eco-Veloce: Il programma Eco-Veloce riduce la durata del ciclo Eco, adatto per stoviglie delicate normalmente sporche.</p>	 <p>Normale-Veloce: Il programma Normale è indicato per stoviglie miste e pentole di uso quotidiano, senza particolari incrostazioni. Il programma Normale-Veloce riduce la durata del lavaggio.</p>
 <p>Ammollo: Il programma Ammollo è pensato per prelavare a freddo le pentole e le stoviglie, in attesa di un ulteriore e più approfondito lavaggio.</p>	 <p>Forte e Veloce: Il programma Forte-Veloce è indicato per pentole e stoviglie normalmente sporche e senza residui secchi, che non necessitano di un lavaggio approfondito.</p>
 <p>REF_PRG_NORMAL_ECO_72dpi.jpg</p>	 <p>15 coperti: Numero di coperti.</p>



Acquastop Totale: Il dispositivo Acquastop Totale esclude la possibilità di allagamenti mediante un microinterruttore posto sotto la vasca che blocca istantaneamente l'ingresso dell'acqua nella macchina. Un'ulteriore sicurezza è garantita da una valvola posta sul tubo di carico che ne rileva eventuali perdite.



Watersave: E' un sistema di gestione dell'acqua che, garantendo i migliori risultati di lavaggio e i minori consumi di energia, consente di lavare un pieno carico con solo 9,8 litri di acqua.

Benefit

Active Light

Massimo controllo grazie alla luce proiettata sul pavimento che indica quando la lavastoviglie è in funzione e quando il ciclo è completato

Le lavastoviglie Smeg dotate di ActiveLight segnalano lo stato di attività dell'elettrodomestico, proiettando una luce sul pavimento durante il funzionamento del ciclo. La luce si spegne al termine del ciclo, segnalandoti che è possibile scaricare la lavastoviglie.

Terzo cesto FlexiDuo

Il terzo cesto flessibile offre spazio aggiuntivo, adattandosi al carico per accogliere diversi tipi di stoviglie, garantendo un'organizzazione ottimale ed efficiente

Il terzo cesto FlexiDuo è composto da due sezioni separate che possono essere gestite in maniera indipendente l'una dall'altra, sovrapposte e/o rimosse offrendo flessibilità di carico per ogni esigenza. A seconda della disposizione, consente il posizionamento di tazze, bicchieri alti, utensili ingombranti e pentole nel cesto superiore.

Sistema di lavaggio Planetario

Copertura di lavaggio totale e profonda grazie al movimento avanzato del braccio irroratore, un'innovazione brevettata da Smeg

Il sistema di lavaggio Planetario brevettato da Smeg garantisce una pulizia impeccabile. Con un doppio movimento simultaneo dell'irroratore e 65 rotazioni al minuto, raggiunge ogni angolo per risultati straordinari. Piatti, bicchieri e utensili saranno perfettamente puliti in un attimo. Un sistema intelligente dove efficienza e stile si incontrano, offrendo risultati brillanti senza sforzo.