

# DWAFI6D15T



Família	Máquina de lavar louça
Largura	60 cm
Altura comercial	MAXI 86 cm
Instalação	De encaسته total
Painel do móvel	Não fornecido
Nº de cestos	3, FlexiDuo
Motor	Motor monofásico
Código EAN	8017709220037



## Programas



Nº de programas	5 programas + 5 rápidos	ECO rápido	Sim
Temperaturas de lavagem	38, 45, 50, 65, 70 °C	Diário rápido	Sim
Pré-lavagem	Sim	Normal rápido	Sim
Rápido 27 min	Sim	Auto 60-70	Sim
Eco	Sim	Forte rápido	Sim
Ultraclean	Sim	Normal ECO	Sim

## Opções

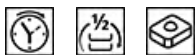

Opção Enersave - para poupança de energética	Sim	Opção FlexiTabs para uso de pastilhas	Sim
Opção início diferido	de 1 a 24 H, com pré-lavagem automática	Opção Quick Time	Sim
Opção FlexiZone 1/2 carga distribuída	Sim		

## Cestos



Cor dos cestos	Cestos em cinzentos	Ø máx. do prato no cesto superior	18,0 cm
Cor dos componentes dos cestos	Acessórios internos em cinzento		

<b>Puxador</b>	Puxadores em plástico com inserção de aço inox nos cestos superior e inferior	<b>Cesto inferior</b>	Suportes totalmente rebatíveis e suporte para copos
<b>Cesto superior</b>	Suportes rebatíveis e suporte para copos	<b>Cesto inferior com sistema antigotas para secagem otimizada</b>	Sim
<b>Cesto superior ajustável em altura</b>	Em 3 níveis (5 cm)	<b>Ø máx. do prato no cesto inferior</b>	35,0 cm
<b>Cesto superior com guias EasyGlide</b>	Sim	<b>Cesto para talheres</b>	13 talheres

## Especificações técnicas



<b>Largura</b>	598 mm	<b>Dureza máxima da água</b>	100°FH;58°dH
<b>Profundidade (mm)</b>	550 mm	<b>Sistema de secagem</b>	Secagem de condensação natural, com sistema EnerSave para abertura automática da porta no final do ciclo
<b>Tipo de display</b>	Display de 3 dígitos	<b>Proteção do vapor</b>	Proteção de vapores em plástico
<b>Altura</b>	858 mm	<b>Iluminação interna</b>	Com LED branco
<b>Comandos</b>	Comandos eletrônicos	<b>Material da cuba</b>	Cuba em aço inox
<b>Display</b>	Programação de início diferido	<b>Filtro</b>	Filtros em aço inox
<b>Gráfico dos programas</b>	Símbolos	<b>Resistência de aquecimento oculta</b>	Sim
<b>Luz indicadora de falta de sal</b>	Luz indicadora falta de sal	<b>Dobradiças</b>	Porta equilibrada por dobradiças de eixo variável 2 - 8 kg
<b>Luz indicadora de falta de abrilhantador</b>	Luz indicadora falta de abrilhantador	<b>Peso min. e máx. do painel frontal</b>	100 - 228 mm
<b>Indicador da fase do programa</b>	Sim	<b>Altura min. e máx. do rodapé</b>	Sem rodapé com porta de 860 a 930 mm
<b>Indicador de fim do programa</b>	ActiveLight, luz no pavimento durante o programa	<b>Pés reguláveis em altura</b>	Nível de isolamento acústico
<b>Sistema de lavagem</b>	Sistema de lavagem Planetário, melhores resultados com menos água	<b>Nível de isolamento acústico</b>	Top
<b>Terceiro aspersor superior</b>	Individual	<b>Additional gaskets</b>	Yes, with stainless steel plate
<b>Descalcificador</b>	Ajuste automático ao nível de dureza da água	<b>Tampo traseiro</b>	Sim
<b>Sensor Aquatest para análise da sujidade da água</b>	Sim	<b>profundidade da máquina de lavar louça com porta aberta (mm)</b>	1146
<b>Sistema de proteção anti inundação</b>	Acquastop proteção Total	<b>Pé traseiro regulável à frente</b>	Sim
<b>Alimentação de água</b>	Admissão de água até 60°C para poupar até 35% de energia		

## Ligação elétrica

<b>Ficha elétrica</b>	(I) Australia	<b>Frequência (Hz)</b>	50 Hz
<b>Potência nominal</b>	1800 W	<b>Tipo de ligação</b>	Ligação monofásica
<b>Corrente (Amperes)</b>	10 A		

Tensão (Volts)

220-240 V

Comprimento do cabo  
de alimentação

140 cm

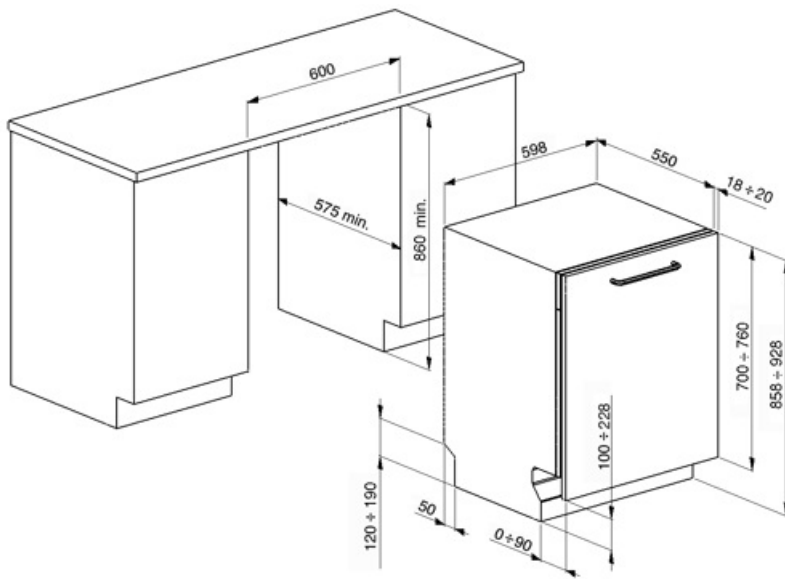

## Acessórios Compatíveis



### KIT86VX

stainless steel panel with Victoria handle. Can be fitted on the fully integrated dishwashers H86 with no Flexifit hinges. It is not possible to install it on the models with stainless steel panel

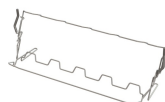

### KITGH

Kit glass holder. It has to be fitted on the first basket but only if there are foldable racks



### KITPL60B

Toekick Kit in White colour with adjustable height and deepness. Can be installed over all the fully integrated and underbench models with variable fulcrum or flexifit hinges.



### KITPL60N

Toekick Kit in Black colour with adjustable height and deepness. Can be installed over all the fully integrated and underbench models with variable fulcrum or flexifit hinges.



### KITPL60X





















Toekick Kit in Stainless Steel with adjustable height and deepness. Can be fitted over all the fully integrated and underbench models with variable fulcrum or flexifit hinges.



### KITPLV2

Kit extension for dishwasher and washing machine: length mt. 2

## Symbols glossary

 <p><b>Active Light:</b> A máquina emite uma luz vermelha no pavimento para indicar que a máquina está em funcionamento. Muito útil uma vez que as máquinas da Smeg são muito silenciosas.</p>	 <p>O sistema Aquatest mede a clareza da água durante um programa automático e garante o consumo mínimo de água e energia.</p>
 <p>As Pastilhas Antigotas reduzem o contacto entre a louça e o cesto, evitando a acumulação de partículas de água. Melhora a qualidade da secagem.</p>	 <p>Máquinas de lavar louça, de encastre com 86 cm de altura. São os modelos MAXI da Smeg para encastrar em bancadas de cozinha mais altas ou em móveis de coluna para melhorar a ergonomia de utilização.</p>
 <p>A opção Início Diferido permite definir a hora de arranque do programa. No entanto, a pré-lavagem é sempre feita imediatamente para garantir a eliminação dos resíduos mais difíceis.</p>	 <p>EasyGlide: sistema para um deslizar fácil e suave quando o cesto superior se encontra cheio de louça.</p>
 <p>FlexiDuo: permite organizar talheres ou copos pequenos, conchas, ou utensílios volumosos como quiser. O cesto FlexiDuo é composto por dois módulos separados e móveis, que podem ser ajustados individualmente.</p>	 <p>FlexiTabs: a opção é ideal para pastilhas de detergente multiuso. Permite otimizar a lavagem, explorando as propriedades das pastilhas combinadas.</p>
 <p>FlexiZone 1/2 carga: indicado para lavar cargas menores. Não há restrições quanto à zona do cesto e em que cesto se coloca, proporcionando flexibilidade de carga total.</p>	 <p>Nível de ruído: Indica o ruído em dB(A) de acordo com as normas e diretrizes europeias e conforme mencionado na etiqueta energética e na ficha de produto.</p>
 <p>Sistema de lavagem Planetarium: através do movimento duplo e simultâneo do suporte e do braço a 65 rpm, a água atinge a máxima cobertura para garantir o melhor aproveitamento da água.</p>	 <p>AUTO 60°-70°: programa automático que regula a duração do ciclo, dependendo das necessidades de pré-lavagem e de enxaguamento.</p>
 <p>Diário rápido: o programa diário adequado para lavar a louça rapidamente.</p>	 <p>Eco: programa de lavagem económica. Utiliza baixa quantidade de água e energia para fornecer a opção de lavagem mais ecológica.</p>
 <p>Eco Rápido: programa de lavagem económica. Utiliza baixa quantidade de água e energia para fornecer a opção de lavagem mais ecológica.</p>	 <p>Normal rápido: o programa é adequado para louça mista normal e utensílios de cozinha de uso diário, sem incrustações. O programa Normal rápida reduz a duração do ciclo de lavagem.</p>
 <p>Pré-lavagem: pensado para fazer uma lavagem curta a frio. Utilizada para tirar os resíduos maiores da louça quando a máquina ainda não está totalmente carregada para efetuar um programa de lavagem.</p>	 <p>Forte e rápido: este programa especial demora menos de 1 hora a eliminar a sujidade mais difícil.</p>
 <p>Eco: programa normativo que combina os melhores resultados na lavagem com os consumos de água e eletricidade mais baixos.</p>	 <p>Número de talheres: Indica a carga máxima em serviços padrão aconselhada na máquina para obter os menores consumos.</p>



Acquastop total: além da proteção parcial Acquastop presente em todas as máquinas de lavar louça Smeg, alguns modelos possuem um dispositivo eletrónico instalado na mangueira de entrada de água, que monitoriza os níveis de água na máquina, deteta vazamentos na mangueira e desliga o fornecimento de água imediatamente se necessário.



Litros: consumo de água no programa normativo. Consoante o modelo, pode apresentar um consumo de 12 a 6,5 litros. As máquinas que apresentam consumos muito reduzidos de 6,5 L têm a tecnologia inovadora WaterSave que permite a melhor gestão da água.

---

## Benefit (TT)

---

### Active Light

Maximum control thanks to the light projected on the floor that indicates when the dishwasher is running and when the cycle is complete

Smeg dishwashers equipped with ActiveLight signal the appliance's activity status by projecting a light on the floor while the cycle is running. The light goes out at the end of the cycle, signalling that the dishwasher can be unloaded.

### FlexiDuo

The flexible third basket provides additional space, adapting to the load to accommodate various types of dishes, ensuring optimal organization and efficient use of interior capacity

The third FlexiDuo basket consists of two separate sections that can be handled independently of each other, stacked and/or removed, offering loading flexibility for every need. Depending on the arrangement, it allows cups, tall glasses, bulky utensils and pots and pans to be placed in the upper basket.

### Planetarium Wash System

Full and deep wash coverage thanks to the advanced movement of the spray arm, an innovation patented by Smeg

Smeg's patented Planetarium Wash System guarantees impeccable cleaning. With a simultaneous double movement of the sprayer and 65 rotations per minute, it reaches every nook and cranny for extraordinary results. Dishes, glasses and utensils will be perfectly clean in no time. An intelligent system where efficiency and style meet, delivering brilliant results effortlessly.