

# DWAFI6D15T



Produktgrupp	Diskmaskin
Kommersiell bredd	60 cm
Kommersiell höjd	86 cm
Installation	Integrerad
Snickerilucka	Ingår ej
Antal korgar	3, FlexiDuo
Motor	Enfasig
EAN-kod	8017709220037



## Program



Antal program	10 program (varav 5 snabbprogram)	ECO, snabb	Ja
Temperatur för disk	38, 45, 50, 65, 70 °C	Daglig snabb	Ja
Avspolning	Ja	Normal snabb	Ja
Snabb 27 min	Ja	Auto 60-70	Ja
Eco	Ja	Intensiv snabb	Ja
Ultrarent	Ja	Normal ECO	Ja

## Alternativ



Energisave, reducerar energiförbrukningen	Ja	Inställning för multitabletter	Ja
Fördröjd start	Upp till 24 timmar med automatisk sköljning	Quick Time-alternativ	Ja
Flexizone, halv last i över- eller underkorg	Ja		

## Korgar



Färg på korgar	Grå	Maxstorlek på disk i överkorg	18,0 cm
Färg på korgens delar	Grå		

<b>Handtag</b>	I plast med inlägg i rostfritt stål på övre och nedre korgen	<b>Nederkorg</b>	Med helt fällbara tallriks- och glashållare
<b>Överkorg</b>	Med fällbara tallriksstöd och glashållare i mitten	<b>Nederkorg med anti-droppinsats</b>	Ja
<b>Nivåjustering av överkorg</b>	På tre horisontella nivåer	<b>Maxdiameter på tallrik i underkorg</b>	35,0 cm
<b>Överkorg med EasyGlidesystem</b>	Ja	<b>Bestickskorg</b>	Plats för 13 kuvert

## Teknisk specifikation



<b>Bredd produkt (mm)</b>	598 mm	<b>Max vattenhårdhet</b>	100°FH;58°dH
<b>Djup produkt (mm)</b>	550 mm	<b>Torksystem</b>	Enersave, reducerar energiförbrukningen (automatisk lucköppning vid programslut)
<b>Typ av display</b>	3 tecken	<b>Ångskydd</b>	I plast
<b>Produktens höjd (mm)</b>	858 mm	<b>Invändig belysning</b>	Vit LED
<b>Kontrolltyp</b>	Elektronisk	<b>Material på innerutrymme</b>	Rostfritt stål
<b>Typ av display</b>	Fördröjd start	<b>Filter</b>	Rostfritt stål
<b>Grafik program</b>	Symboler	<b>Dolt värmeelement</b>	Ja
<b>Saltindikator</b>	Ja	<b>Gångjärn</b>	Självbalanserande med variabel stödjepunkt
<b>Indikator för sköljning</b>	Ja	<b>Min. and max. vikt på frontlucka</b>	2–8 kg
<b>Programförloppsindikator</b>	Ja	<b>Min. and max sockelhöjd</b>	100–228 mm
<b>Indikator vid programslut</b>	Active Light	<b>Justerbara fötter</b>	7 cm, från 860 till 930 mm
<b>Disksystem</b>	Planetarium	<b>Nivå på ljudisolering</b>	Topp
<b>Tredje spolarm</b>	Enkel	<b>Additional gaskets</b>	Yes, with stainless steel plate
<b>Avhårdare</b>	Med elektronisk styrning	<b>Bakre skydd</b>	Ja
<b>Grumlighetssensor - Aquatest</b>	Ja	<b>Diskmaskinens med öppen lucka (mm)</b>	1146
<b>Översvämningsskydd</b>	Total Aquastop	<b>Bakre fot justerbar framifrån</b>	Ja
<b>Vattenanslutning</b>	Enkel; kallt/varmt vatten upp till 60°C-varmt vatten ger en energibesparing på upp till 35%		

## Elektrisk anslutning

<b>Typ av kontakt</b>	(I) Australien	<b>Frekvens</b>	50 Hz
<b>Anslutningseffekt</b>	1800 W	<b>Typ av anslutning</b>	1-fas
<b>Ström</b>	10 A	<b>Sladdens längd</b>	140 cm
<b>Spänning</b>	220-240 V		

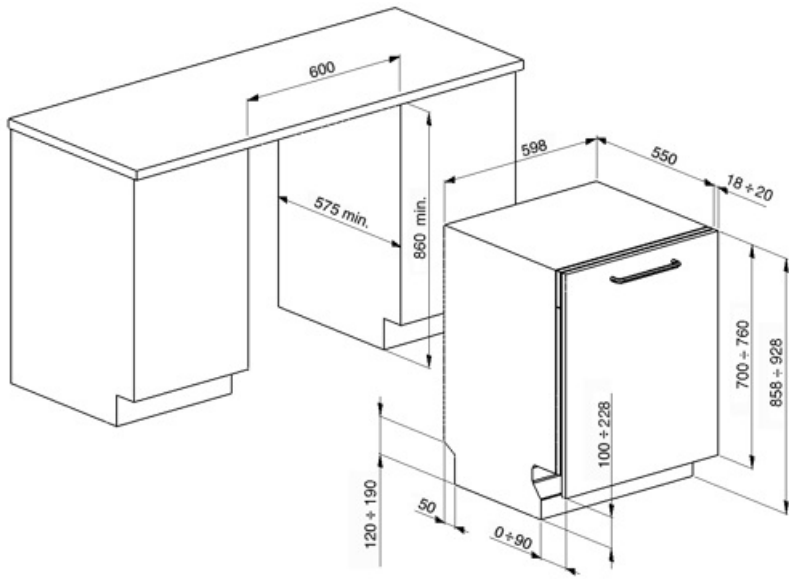

## Kompatibela Tillbehör



### KIT86VX

Front i rostfritt stål med Victoria-handtag. Kan monteras på de helt integrerade 86 cm höga diskmaskiner utan Flexifit-gångjärn. Det är inte möjligt att installera på modeller med rostfritt stålpanel

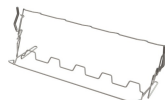

### KITGH

Vingelashållare för nedre diskmaskinskorgen. \*\*Passar endast i korgar med fällbara tallriksstöd.\*\*



### KITPL60B

Vitt sockelkit med ställbar höjd och djup. Passar till alla helintegrerade och underbyggnadsdiskmaskiner med fast och FlexiFitgångjärn.



### KITPL60N

Svart sockelkit med ställbar höjd och djup. Passar till alla helintegrerade och underbyggnadsdiskmaskiner med fast och FlexiFitgångjärn.



### KITPL60X























Socketkit i rostfritt stål med ställbar höjd och djup. Passar till alla helintegrerade och underbyggnadsdiskmaskiner med fast och FlexiFitgångjärn.



### KITPLV2

Förlängningskit till diskmaskiner och tvättmaskiner 2m

## Symbols glossary

 <p>Activelight är en LED-lampa som projicerar en röd fläck på golvet under diskmaskinen när apparaten används.</p>	 <p>Aquatest mäter vattnets klarhet under ett autoprogram och säkerställer automatiskt minsta förbrukning av vatten och energi.</p>
 <p>Anti-dropp: Vissa modeller av diskmaskiner är utrustade med specialister som förbättrar torkningsprocessen.</p>	 <p>COMM_HEIGHT_86_72dpi</p>
 <p>Fördröjningstimer: Fördröjningstimern kan skjuta upp start av programmet med upp till 24 timmar.</p>	 <p>EasyGlide: Bekvämt EasyGlide-system för enkel tömning av diskmaskinen.</p>
 <p>FlexiDuo: FlexiDuo 3: e bestickkorgen gör att du kan ordna bestick eller små koppar, slevar eller skrymmande redskap hur du vill: den består av två separata och rörliga delar.</p>	 <p>Flexitabs: Flexitabs justerar diskcykeln för att ge bästa möjliga resultat oavsett vilken typ av diskmedel som används.</p>
 <p>FlexiZone: Flexizonen med ½ belastning låter dig tvätta en reducerad belastning, vilket sparar energi, vatten och tid och det finns inga begränsningar för var föremålen placeras.</p>	 <p>Ljudnivå: Utmärkt isolering och speciella enheter som håller ljudnivån på ett minimum.</p>
 <p>Disksystemet Planetarium, med ett högt antal rotationer per minut, garanterar att hela tanken täcks, tack vare samtidig rotation av basen och spolarmarna, vilket ger utmärkta diskresultat.</p>	 <p>Auto 60 °C–70 °C: Autoprogrammet reglerar cykelns längd beroende på om det finns behov av fördisk samt antalet sköljningar som behövs.</p>
 <p>Daglig Snabb: Det dagliga programmet passar för snabb, daglig disk.</p>	 <p>Eco: Eco, det här ekonomiska tvättprogrammet använder en mindre mängd vatten och energi i syfte att erbjuda det mest miljövänliga tvättalternativet.</p>
 <p>Eco: Eco, det här ekonomiska tvättprogrammet använder en mindre mängd vatten och energi i syfte att erbjuda det mest miljövänliga tvättalternativet.</p>	 <p>Normal Snabb: Programmet Normal Snabb passar för snabb disk av blandat disk gods som används varje dag.</p>
 <p>Blötlägningsprogram: Blötlägningsprogrammet sköljer disken för att undvika att smutsen torkar in.</p>	 <p>Kraftfullt och snabbt: Med det här speciella programmet tar det mindre än en timme att eliminera den mest envisa smutsen och intorkade rester.</p>
 <p>REF_PRG_NORMAL_ECO_72dpi</p>	 <p>Plats för 15 kuvert: Antal kuvert.</p>
 <p>Totalt Acquastop: Utöver det delvisa Acquastop-skydd som finns i alla Smegs diskmaskiner så har vissa modeller en elektronisk enhet monterad på vatteninloppsslangen. Denna kontrollerar vattennivån i maskinen, upptäcker läckor i slangen och stänger av vattentillförseln omedelbart vid behov.</p>	 <p>Systemet WaterSave garanterar de bästa diskresultaten med den lägsta vattenförbrukningen beroende på diskmaskinens modell.</p>

---

## Benefit (TT)

---

### Active Light

Maximum control thanks to the light projected on the floor that indicates when the dishwasher is running and when the cycle is complete

Smeg dishwashers equipped with ActiveLight signal the appliance's activity status by projecting a light on the floor while the cycle is running. The light goes out at the end of the cycle, signalling that the dishwasher can be unloaded.

### FlexiDuo

The flexible third basket provides additional space, adapting to the load to accommodate various types of dishes, ensuring optimal organization and efficient use of interior capacity

The third FlexiDuo basket consists of two separate sections that can be handled independently of each other, stacked and/or removed, offering loading flexibility for every need. Depending on the arrangement, it allows cups, tall glasses, bulky utensils and pots and pans to be placed in the upper basket.

### Planetarium Wash System

Full and deep wash coverage thanks to the advanced movement of the spray arm, an innovation patented by Smeg

Smeg's patented Planetarium Wash System guarantees impeccable cleaning. With a simultaneous double movement of the sprayer and 65 rotations per minute, it reaches every nook and cranny for extraordinary results. Dishes, glasses and utensils will be perfectly clean in no time. An intelligent system where efficiency and style meet, delivering brilliant results effortlessly.