

EXP177TNE



Termékcsalád	Hűtő
Üzembe helyezés	Beépíthető
Kategória	Alulfagyasztós hűtőszekrény
Beépítési magasság	178
Referencia szélesség	60 cm-ig cm
Referencia magasság	160 – 200 cm
Total No Frost rendszer	Igen
Hűtés típusa	Total No Frost (Teljesen jegesedésmentes) – dupla hűtési rendszer
Leolvasztás	Automatikus
Zsanér típusa	Csúszózsanér
Zsanér pozíciója	Jobbra nyíló ajtó
Megfordítható ajtó	Igen
EAN kód	8017709293413



Design



Design család	Universale	Logo	Silk screen
Szín	Fehér	Ajtó polcok profilszíne	Ezüst
Anyag	Fémlemez	Fiókok profilszíne	Ezüst
Logó színe	Ezüst	Az üvegpalc profiljának színe	Króm
Oldalsó anyag	Acél	Kijelző	LED
Oldalsó szín	Fehér	Kijelző pozíció	Belső elhelyezkedés (felül)

Hűtőszekrény rekesz jellemzői



Number of compartments	2	Frissentartó fedél	Igen
Compartment types	Low temperature compartment, Fruit and vegetable compartment	Palacktartó polc	Igen
Állítható polcok száma	3	A frissentartó/zöldségfiókok fedelének típusa	Üveg
Gyümölcs- és zöldségfiókok száma	1	Alacsony hőmérsékletű tárolórész	Igen
Shelves material	Üveg	Belső világítás a hűtőben	Igen
A frissentartó/zöldségfiókok fedelének típusa	Standard	Belső világítás típusa (hűtőszekrény)	LED

Hűtőszekrény belső ajtó

Állítható ajtópolcok száma	2	Palacktartó polcok száma	1
----------------------------	---	--------------------------	---

Hűtőszekrény egyéb jellemzői



Tartozékok MultiFlow	Tojástartó Igen	Ventilátor	Igen
-------------------------	--------------------	------------	------

Fagyasztórekesz jellemzői

Fiókok száma	3
--------------	---

Fagyasztó egyéb jellemzői



Tartozékok	1 jégkészítő	Gyorsfagyasztó rekesz	Igen
------------	--------------	-----------------------	------

Egyéb műszaki jellemzők



Ajtó riasztás	Igen
A hőmérséklet-szabályozás típusa	Elektronikus
Kompresszorok száma	1
Hűtőközeg gáz típusa	R600a
Kompresszor típusa	Inverteres
Foam agent	Cyclopentane

Teljesítmény / Energiacímke – 2019-es rendelet



Éves energiafogyasztás	224 kWh/a	Levegőben terjedő akusztikus zajkibocsátás	38 dB(A) re 1 pW
Energihatékonysági osztály	E	Hőmérséklet-emelkedés ideje	13 h
Levegőben terjedő akusztikus zajkibocsátási osztály	C	4 csillagos – Fagyasztási kapacitás	3,2 kg/24h
Teljes nettó űrtartalom	254 l	Klímaosztály	SN, T
Fagyasztó űrtartalom	69 l	EEl	99 %
Hűtőtér űrtartalom	185 l		

Elektromos csatlakozás

Elektromos csatlakozás névleges értéke	125 W	Frekvencia (Hz)	50 Hz
		Tápkábel hossza	150 cm

Áramerősség
Feszültség (V)

0,8 A
220-240 V

Csatlakozódugó

(F;E) Schuko

Logisztikai információk

Termék szélesség (mm) 540 mm
Mélység fogantyú nélkül 545 mm

Magasság 1775 mm
Termékszélesség nyitott ajtóval 540 mm

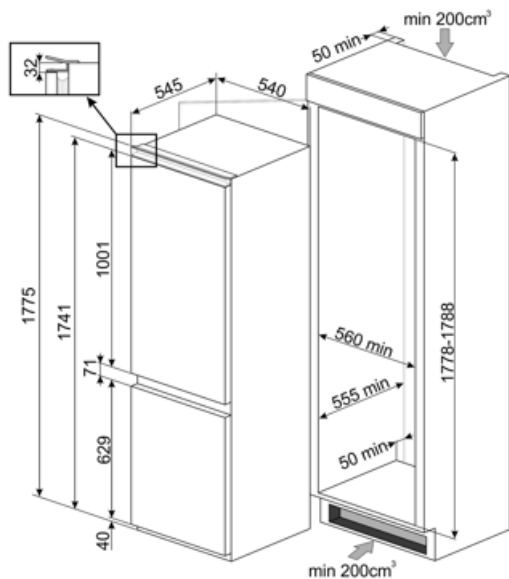

Symbols glossary

- | | | | |
|--|--|--|--|
|  | 4 csillagos fagyasztó rekesz a jobb ételmegőrzés érdekében. |  | Az automatikus leolvasztási rendszer rendszeres időközönként automatikus leolvasztással működik, teljesen kiküszöbölve a leolvasztás szükségességét. |
|  | A++: Az A++ energiahatékonysági osztály segít az A osztályhoz képest akár 20%-os energiamegtakarításban is. A maximális teljesítmény garantált minimális fogyasztás mellett. |  | LED kijelző: a kiválasztott programok, funkciók és opciók, valamint a ciklus végéig eltelt idő megjelenítése. |
|  | Ventilátoros: A hideg levegő kényszerített elosztása a hűtőtérben, ami egyenletes hőmérséklet-eloszlást tesz lehetővé a hűtőszekrényen belül. |  | Gyorsfagyasztás: A gyorsfagyasztás funkciót a használat előtt néhány órával aktiválva lecsökkenti a rekesz hőmérsékletét. |
|  | LED belső világítás: energiahatékonyabb és tartósabb mód a készülék belsejének megvilágítására. |  | A Smeg intelligensebb és környezetbarátabb modellek felé történő elmozdulása az inverteres technológia választásához vezetett, ami jelentősen csökkenti a fogyasztást. |
|  | Air plus: hosszabb ideig frissen tartja az ételt. |  | Beépítési magasság |
|  | E energiahatékonysági osztály | | |