

FA490RAN5

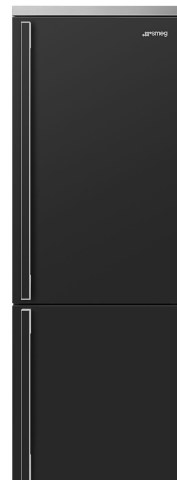

Família	Refrigerators
Instalação	Livre instalação
Categoria	Combinado
Tecnologia	No Frost total
Descongelação	Descongelação automática
Tipo de dobradiças	Dobradiças livre instalação
Dobradiças	Dobradiças à direita
Código EAN	8017709297374



Design

Acabamento	Antracite	Cor das laterais	Laterais em antracite
Design	Portofino	Logótipo	Logótipo aplicado
Série	Plano	Cor do perfil das prateleiras	Cinza
Material da porta	Aço	Cor dos perfis das gavetas	Cinza
Puxador	Puxador externo	Cor do perfil da prateleira de vidro	Cinza
Tipo de puxador	Puxador fixo	Display	Display de 7 segmentos
Cor do puxador	Antracite	Posição display	Interno
Cor do logótipo	Logótipo cromado	Cores disponíveis	Aço inox, Branco, Preto, Encarnado
Material das laterais	Laterais em aço		

Composição do interior do frigorífico



Número de prateleiras ajustáveis	3	Tipologia de prateleira sobre a gaveta dos legumes	Prateleira de vidro sobre gaveta de legumes
Gavetas para fruta e legumes	1	Gaveta LifePlus 0°	Gaveta LifePlus 0°C
Tipo de prateleiras ajustáveis	Prateleiras de vidro ajustáveis em altura	Iluminação interna do frigorífico	Sim
Tipo das gavetas para legumes	Gaveta de legumes com guias deslizantes	Tipo de iluminação do frigorífico	Iluminação com LED
Prateleira da gaveta dos legumes	Sim		

Composição do interior da porta do frigorífico

Compartimentos da porta ajustáveis 3

Compartimentos da porta para garrafas 1

Outras características do frigorífico



MultiFlow Ventilado

Sim
Sim

Ionizador para neutralizar bactérias

Sim

Composição do interior do congelador

Gavetas 2
Número de prateleiras 2

Compartimentos com tampa 1
Tipo de prateleiras Prateleiras de vidro

Outras características do congelador



Ice maker manual Ice Maker

Sim
Manual

Zona de congelação rápida

Sim

Outras características técnicas



Funções do display
Comando para congelação rápida
Luz de alarme da temperatura
Alarme de porta aberta
Alarme perda de temperatura
Tipo de controlo da temperatura
Nº de compressores
Tipo de gás de refrigeração
Tipo de compressor
Quantidade de refrigerante (gr.)
Espuma expansiva de isolamento

Congelação rápida, Eco, Alarme perda de temperatura
Sim
Sim
Alarmes acústico e ótico de porta aberta
Sim
Temperatura controlada eletronicamente
1
R600a
Compressor Inverter com velocidade variável
45 g
Ciclopentano

Prestações / Etiqueta energética



Categoria do compartimento de refrigeração Frigorífico-congelador
Emissão de ruído aéreo 41 dB(A) re 1pW
Classe energética A++

Capacidade útil do congelador 137.4 l
Estrelas do congelador 4
Capacidade bruta do congelador 155 l

Energy efficiency Index EEI	32.9 %
Consumo anual de energia	321 kWh/a
Classe climática	SN, N, ST, T
Capacidade útil do frigorífico	343.7 l
Capacidade bruta total	510 l

Capacidade de congelação	8 Kg/24h
Capacidade útil total	481.1 l
Autonomia de conservação sem energia elétrica	14 h
Capacidade bruta do frigorífico	355 l



Consumo anual de energia	285 kWh/a
Classe energética	E
Classe de emissão de ruído aéreo	C
Total net volume	481 l
Volume líquido do congelador	137 l

Volume líquido do frigorífico	344 l
Autonomia de conservação sem energia elétrica	14 h
4 star - Freezing capacity	8 Kg/24h
Classe climática	SN, N, ST, T
EEI	99 %







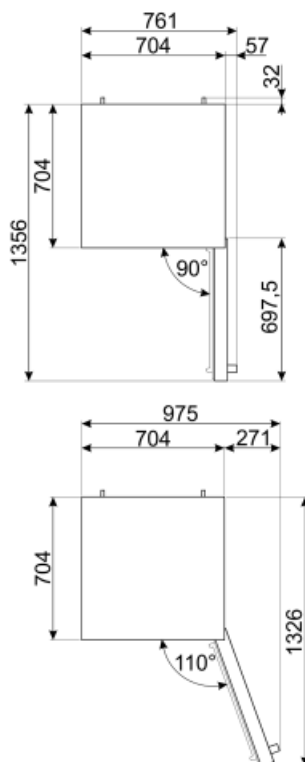
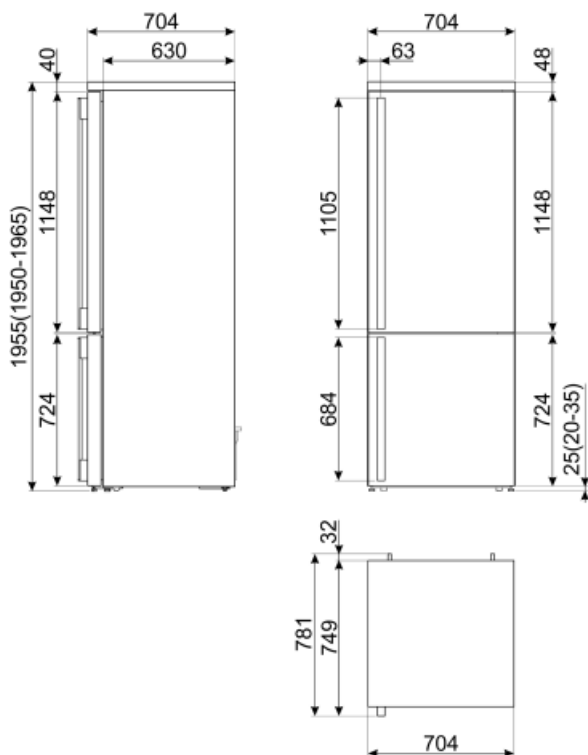





Ligação elétrica

Ficha elétrica	(F;E) Schuko
Potência nominal	127 W
Corrente (Amperes)	0.88 A

Tensão (Volts)	220-240 V
Frequência (Hz)	50/60 Hz
Comprimento do cabo de alimentação	180 cm



Symbols glossary (TT)

	Compartimento de congelamento de 4 estrelas para melhor conservação dos alimentos.		Classe de eficiência energética do produto declarada na etiqueta energética e na ficha do produto e em conformidade com os regulamentos UE.
	O sistema Active Ion neutraliza bactérias, fungos e todas as impurezas responsáveis por odores desagradáveis e deterioração dos alimentos. Graças aos ions libertados, o ar é purificado, permitindo um armazenamento de alimentos mais duradouro.		Descongelação: sistema de descongelamento automático em intervalos regulares, eliminando a necessidade de descongelar completamente.
	Modo económico: analisa o funcionamento do frigorífico durante a ativação e otimiza o ciclo operacional para reduzir o consumo de energia.		Ventilador: sistema de circulação forçada de ar frio para garantir uma distribuição de ar e da temperatura no interior do frigorífico.
	Congelação rápida: permite congelar rapidamente grandes quantidades de alimentos frescos, devido a reduzir rapidamente a temperatura do congelador. Deverá ser ativada algumas horas antes da sua utilização.		Iluminação por LED no interior, criando uma luz com uma distribuição perfeita. O LED consome menos energia, aquece muito menos e tem uma vida mais longa do que as lâmpadas tradicionais.
	Gaveta Life Plus: nesta gaveta, a temperatura é controlada a 0°C para conservar carne e peixe fresco até 3 dias. Este processo de conservação permite preservar as fibras naturais dos alimentos e evitar o tempo de descongelação.		Tecnologia Inverter: o motor inverter é muito fiável, mais leve e compacto e não necessita de substituição de escovas. É um motor mais eficiente, consumindo menos energia e mais silencioso.
	MultiFlow: ventilação através de aberturas na parede traseira do frigorífico em diferentes níveis de altura fazem com que a temperatura seja distribuída de forma harmoniosa em todo o interior, prolongando a conservação dos alimentos.		Classe de eficiência energética do produto declarada na etiqueta energética e na ficha do produto e em conformidade com os regulamentos UE.