

FA490RBL5

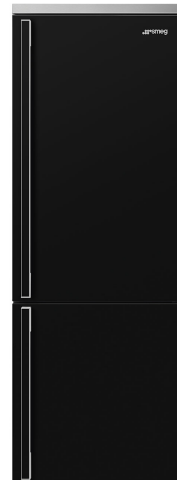

משפחת מוצרים	מקרר
התקנה	נפרד
קטגוריה	תושבת תחתית
רוחב ייחוס	60 - 70 cm
סוג קירור	Total No Frost - מערכת קירור כפולה
הפשרה	אוטומטית
סוג צירים	סטנדרטי
מיקום צירים	ימני
קוד EAN	8017709297381



אסתטיקה



סדרה עיצובית	Portofino	חומר דופן	פלדה
צבע	שחור	צבע דפנות	שחור
עיצוב	שטוח	Logo	Applied
חומר	יריעת מתכת	צבע פרופיל של מדפי דלת	כסף
ידית	חיצוני	צבע פרופיל מגירות	כסף
סוג ידית	קבוע	צבע פרופיל של מדף זכוכית	כרום
צבע ידית	שחור	צג	LED
צבע לוגו	כרום	מחיצת תצוגה	Interno (cella frigo)

מאפייני תא מקרר



מספר מדפים מתכווננים	3	סוג כיסוי תא/מגירה לפירות וירקות	זכוכית
מספר מגירות לפירות וירקות	1	אזור Life Plus-0°C	כן
Shelves material	זכוכית	תאורה פנימית במקרר	כן
סוג כיסוי תא/מגירה לפירות וירקות	על מסילות מחליקות	(סוג תאורה פנימית) (מקרר)	LED
כיסוי לתא פירות וירקות	כן		

דלת פנימית של מקרר

מספר מדפי דלת מתכווננים	3	מספר מדפי בקבוקים	1
-------------------------	---	-------------------	---

מאפיינים אחרים של מקרר



MultiFlow
מאוורר

כן
כן

איוניזר

כן

מאפייני תא מקפיא

מספר מגירות
מספר המדפים

2
2

מס' תאים עם דש
סוגי מדפים

1
זכוכית

מאפיינים אחרים של מקפיא



מכונת קרח

ידנית

תא לקפיאה מהירה

כן

מאפיינים טכניים אחרים



תצוגת פונקציות

לחצן לקפיאה מהירה

נורת התרעת טמפרטורה

התרעה על פתיחת דלת

התרעת טמפרטורה

סוג בקרת טמפרטורה

מס' מדחסים

סוג גז קרר

סוג מדחס

כמות קרר (גרם)

Foam agent

קפיאה מהירה, חסכונית, התרעת טמפרטורה

כן

כן

אקוסטי וחזותי

כן

אלקטרוני

1

R600a

אינורטר

45 g

Cyclopentane

תווית חשמל / ביצועים – שנת 2019



צריכת חשמל שנתית

285 kWh/a

קטגוריית יעילות אנרגטית

E

קטגוריית פליטות רעש

C

נישא באוויר

נפח נטו כולל

481 l

סכום הנפחים של התאים

137 l

הקפואים

סכום הנפחים של תאי

344 l

הקירור והתאים הלא

קפואים

פליטות רעש נישא באוויר

41 dB(A) re 1 pW

זמן עליית טמפרטורה

14 h

כוכבים - קיבולת הקפאה 4

8 kg/24h

קטגוריית אקלים

SN, N, ST, T

EEI

99 %

חיבור חשמלי







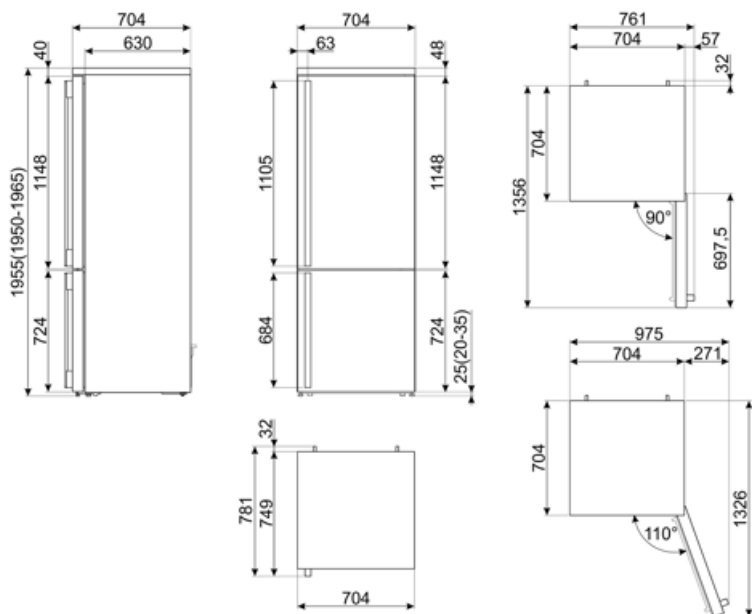





דירוג חיבור חשמלי	127 W	תדר (Hz)	50/60 Hz
זרם	1,1 A	אורך כבל חשמל	180 cm
(מתח) וולט	220-240 V	תקע	(F;E) Schuko

מידע לוגיסטי

רוחב	704 mm	עומק מוצר עם ידית	749 mm
עומק ללא ידית	704 mm	עומק מוצר עם דלתות	1356 mm
גובה	1955 mm	שנפתחות ב- 90° מעלות	
רוחב המוצר עם פתיחה מרבית של הדלתות	975 mm	רוחב מרווח	32 mm



Symbols glossary

 <p>תא הקפאה 4 כוכבים לשימור טוב יותר של מזון</p>	 <p>משפרת את איכות האוויר Smeg Active Ion מערכת בתא. הודות ליצירה של איונים עם מטען שלילי Active Ion שמשוחררים בתוך המקרר, מערכת מנטרלת אבק לא נעים.</p>
 <p>A++: מסייעת לחסוך A++ קטגוריית יעילות אנרגטית הביצועים A. עד 20% חשמל בהשוואה לקטגוריה המרבית עם הצריכה המינימלית מובטחים</p>	 <p>מערכת ההפשרה האוטומטית פועלת על ידי הפשרה אוטומטית במרווחים קבועים ומבטלת את הצורך בהפשרה.</p>
 <p>הצגת תוכניות, פונקציות ואפשרויות שנבחרו: LED צג ואת הזמן שנותר לסיום המחזור</p>	 <p>מצב חסכוני: ניתוח התפקוד של המקרר במהלך ההפעלה ומיטוב מחזור ההפעלה כדי להקטין את צריכת החשמל.</p>
 <p>מאוורר: הפצה מאולצת של אוויר קר בתא המקרר שמאפשרת פיזור אחיד של הטמפרטורה בתוכו</p>	 <p>קפיאה מהירה: פונקציית הקפיאה המהירה מגמיכה את הטמפרטורה בתא אם מפעילים אותה מספר שעות לפני השימוש.</p>
 <p>פנימית: דרך חסכונית יותר בחשמל LED תאורת ומאריכת ימים יותר להאיר את פנים המכונה</p>	 <p>Life Plus 0°C: הטמפרטורה בתאי Life Plus 0°C, ומשמרת בשר טרי ודגים לתקופה ממושכת</p>
 <p>טכנולוגיית אינוורטר: ההתפתחות של המייבשים של לכיוון של דגמים חכמים וידידותיים לסביבה Smeg יותר הובילה לבחירה לשימוש בטכנולוגיית אינוורטר עם משאבות חום, שמפחיתה משמעותית את צריכת החשמל.</p>	 <p>אוויר פלוס: שמירה על מזון טרי יותר לפרק זמן ממושך יותר.</p>
 <p>E קטגוריית יעילות אנרגטית</p>	