

FA8003AOS



Familia	Frigorífico
Instalación	Libre instalación
Categoría	Combinado
Sistema Total No - Frost	Sistema total No-Frost
Sistema de refrigeración	Frigorífico ventilado, congelador No-Frost
Tipo de bisagra	Estándar
Posición bisagra	Izquierda
Código EAN	8017709184667



Estética



Estética	Colonial	Color logo	Bronce antiguo
Color	Antracita	Material de los laterales	Acero
Diseño	Plato	Color laterales	Antracita
Material de la puerta	Chapa	Logo	Embutido
Tirador	Externo	Pantalla	LED
Tipo de tirador	Fija	Otros colores disponibles	Crema
Color tirador	Latón envejecido	Códigos de otros colores disponibles	FA8003POS

Instalación compartimento frigorífico



Número estantes regulables	2	Tipología estante cubre cajón de verduras	Cristal
Tipología estantes regulables	Cristal	Iluminación interna frigorífico	Si
Estante cubre cajón para la verdura	Si	Tipo de iluminación interior frigorífico	LED
Estante portabotellas	Si		

Contrapuerta compartimento frigorífico

Número de compartimentos con tapa transparente	2	Número de compartimento portabotellas	1
---	---	--	---

Número compartimentos 1
de puerta regulables

Otros equipos frigorífico



Accesorios	Recipiente para quesos, Huevera	Ventilador	Si
------------	------------------------------------	------------	----

Instalación compartimento congelador

Número de cajones 3

Otros equipos congelador

Accesorios 2 acumuladores eutécticos

Otras características técnicas



Funciones pantalla	Congelación rápida, Enfriamiento rápido, Alarma temperatura
Tecla congelación rápida	Si
Tipo de control de la temperatura	Electrónico
Número de compresores	1
Tipo de gas refrigerante	R600a
Cantidad de gas refrigerante (gr)	55 g
Agente espumante	Ciclopentano

Rendimiento / Etiqueta energética - Reg. 2019





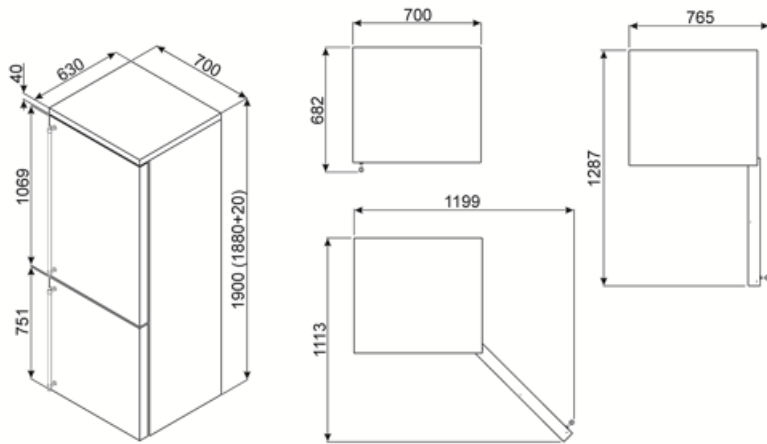

Rumorosidad	43 dB(A) re 1 pW	Clase climática	SN, N, ST, T
-------------	------------------	-----------------	--------------

Conexión eléctrica

Enchufe	Schuko (F;E)	Tensión	220-240 V
Datos nominales de conexión eléctrica	280 W	Frecuencia (Hz)	50 Hz
Corriente	1.6 A	Longitud del cable de alimentación	220 cm



Symbols glossary (TT)

-  4 estrellas
-  Pantalla LED: para optimizar el rendimiento y simplificar el uso del aparato tanto como sea posible, algunas lavadoras y refrigeradores están equipados con una pantalla LED que le permite ver el estado operativo del producto.
-  Congelación rápida: la función de congelación rápida permite que grandes cantidades de alimentos frescos se congelen muy rápidamente. Al activarlo unas horas antes, el congelador baja la temperatura y después de unas horas restablece automáticamente el funcionamiento normal.
-  No-Frost: el sistema No-Frost evita la formación de hielo (en el congelador) y escarcha (en el refrigerador). En consecuencia, las operaciones periódicas de descongelación ya no son necesarias. Además, la comida se conserva más correctamente y mantiene la consistencia, el sabor y el sabor, mientras que los paquetes no se pegan ni en las paredes, en particular en el compartimento del congelador.
-  A +: los electrodomésticos Smeg permiten ahorros de energía considerables en Clase A, A +, A ++ y A +++, para reducir el consumo mientras se mantiene la máxima eficiencia y garantizar el respeto por el medio ambiente.
-  Ventilado: sistema de ventilación de enfriamiento que permite difundir constante y uniformemente el aire dentro del refrigerador.
-  Iluminación LED interna: la iluminación LED interna garantiza el ahorro de energía y al mismo tiempo ofrece una luz de atmósfera.