

FA8003AOS



Termékcsalád	Hűtő
Üzembe helyezés	Szabadon álló
Kategória	Alsó rögzítés
Sistema Total No – Frost	Teljes összeg
Hűtés típusa	Légkeveréses hűtőszekrény, no-frost fagyasztó
Zsanér típusa	Szabvány
Zsanér pozíciója	Bal
EAN kód	8017709184667



Esztétika



Esztétika	Coloniale	Logó színe	Antik sárgaréz
Szín	Antracit	Oldalsó anyag	Acél
Dizájn	Lapos	Oldalsó szín	Sötétszürke
Anyag	Fémlemez	Logo	Embossed
Fogantyú	Külső	Kijelző	LED
Fogantyú típusa	Rögzített	Alternatív színek állnak rendelkezésre	Krém
Fogantyú színe	Antik sárgaréz	Elérhető színek	FA8003POS

Hűtőszekrény rekesz jellemzői



Állítható polcok száma	2	A	Üveg
Állítható polcok típusa	Üveg	frissentartó/zöldségfiókok fedelének típusa	
Frissentartó fedél	Igen	Belső világítás a hűtőben	Igen
Palacktartó polc	Igen	Belső világítás típusa (hűtőszekrény)	LED

Hűtőszekrény belső ajtó

Átlátszó fedelű ajtópolcok száma	2	Palacktartó polcok száma	1
Állítható ajtópolcok száma	1		

Hűtőszekrény egyéb jellemzői



Tartozékok Sajtós doboz, Tojástartó Légkeverés Igen

Fagyasztórekesz jellemzői

Fiókok száma 3

Fagyasztó egyéb jellemzői

Tartozékok 2 eutektika

Egyéb műszaki jellemzők



Funkciók megjelenítése	Gyorsfagyasztás, Gyors hűtés, Hőmérséklet riasztás
Gyorsfagyasztás gomb	Igen
A hőmérséklet-szabályozás típusa	Elektronikus
Kompresszorok száma	1
Hűtőközeg gáz típusa	R600a
Hűtőközeg mennyisége (gramm)	55 g
Foam agent	Cyclopentane

Teljesítmény / Energiacímke – 2019-es rendelet





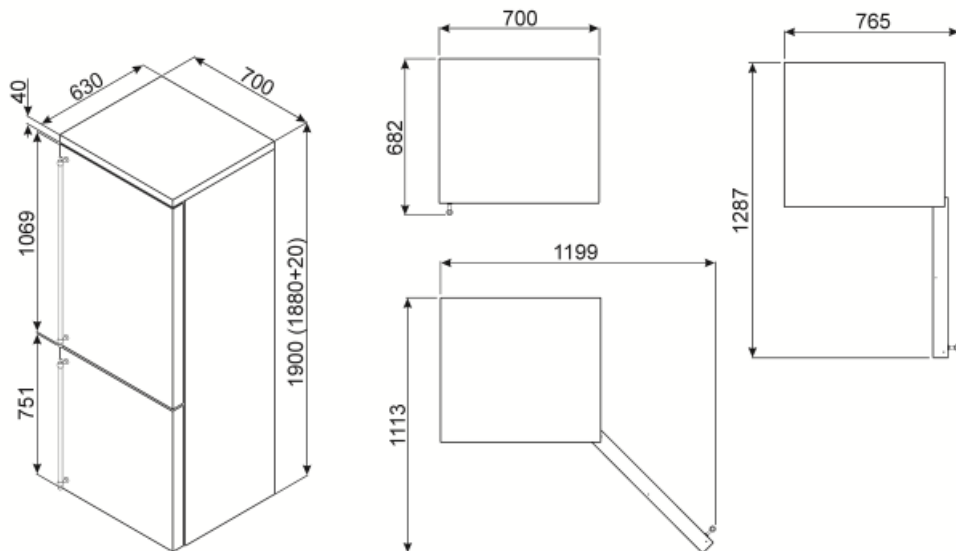

Levegőben terjedő akusztikus zajkibocsátás	43 dB(A) re 1pW	Klímaosztály	SN, N, ST, T
--	-----------------	--------------	--------------

Elektromos csatlakozás

Dugó	(F;E) Schuko	Feszültség (V)	220-240 V
Elektromos csatlakozás névleges értéke	280 W	Frekvencia (Hz)	50 Hz
Jelenlegi	1,6 A	Tápkábel hossza	220 cm



Symbols glossary (TT)

-  4 csillagos fagyasztó rekesz a jobb ételmegőrzés érdekében.
-  A+: Az A+ energiahatékonysági osztály segít akár 10%-os energiamegtakarítást elérni az A osztályhoz képest. A maximális teljesítmény garantált minimális fogyasztás mellett.
-  Gyorsfagyasztás: A gyorsfagyasztás funkciót a használat előtt néhány órával aktiválva lecsökkenti a rekesz hőmérsékletét.
-  No Frost: A No Frost és Frost free rendszerek megakadályozzák a jégképződést, így nincs szükség leolvasztásra.
-  LED kijelző: a kiválasztott programok, funkciók és opciók, valamint a ciklus végéig eltelt idő megjelenítése.
-  Ventilátoros: A hideg levegő kényszerített elosztása a hűtőtérben, ami egyenletes hőmérséklet-eloszlást tesz lehetővé a hűtőszekrényen belül.
-  LED belső világítás: energiahatékonyabb és tartósabb mód a készülék belsejének megvilágítására.