

# FA8003POS



<b>Familia</b>	Frigorífico
<b>Instalación</b>	Libre instalación
<b>Categoría</b>	Combinado
<b>Sistema Total No - Frost</b>	Sistema total No-Frost
<b>Sistema de refrigeración</b>	Frigorífico ventilado, congelador No-Frost
<b>Tipo de bisagra</b>	Estándar
<b>Posición bisagra</b>	Izquierda
<b>Código EAN</b>	8017709184704



## Estética



<b>Estética</b>	Colonial	<b>Color logo</b>	Bronce antiguo
<b>Color</b>	Crema	<b>Material de los laterales</b>	Acero
<b>Diseño</b>	Plato	<b>Color laterales</b>	Crema
<b>Material de la puerta</b>	Chapa	<b>Logo</b>	Embutido
<b>Tirador</b>	Externo	<b>Pantalla</b>	LED
<b>Tipo de tirador</b>	Fija	<b>Otros colores disponibles</b>	Antracita
<b>Color tirador</b>	Latón envejecido	<b>Códigos de otros colores disponibles</b>	FA8003AOS

## Instalación compartimento frigorífico



<b>Número estantes regulables</b>	2	<b>Tipología estante cubre cajón de verduras</b>	Cristal
<b>Tipología estantes regulables</b>	Cristal	<b>Iluminación interna frigorífico</b>	Si
<b>Estante cubre cajón para la verdura</b>	Si	<b>Tipo de iluminación interior frigorífico</b>	LED
<b>Estante portabotellas</b>	Si		

## Contrapuerta compartimento frigorífico

<b>Número de compartimentos con tapa transparente</b>	2	<b>Número de compartimento portabotellas</b>	1
---	---	--	---

Número compartimentos 1  
de puerta regulables

## Otros equipos frigorífico



Accesorios	Recipiente para quesos, Huevera	Ventilador	Si
------------	------------------------------------	------------	----

## Instalación compartimento congelador

Número de cajones 3

## Otros equipos congelador

Accesorios 2 acumuladores eutécticos

## Otras características técnicas



Funciones pantalla	Congelación rápida, Enfriamiento rápido, Alarma temperatura
Tecla congelación rápida	Si
Tipo de control de la temperatura	Electrónico
Número de compresores	1
Tipo de gas refrigerante	R600a
Cantidad de gas refrigerante (gr)	55 g
Agente espumante	Ciclopentano

## Rendimiento / Etiqueta energética - Reg. 2019





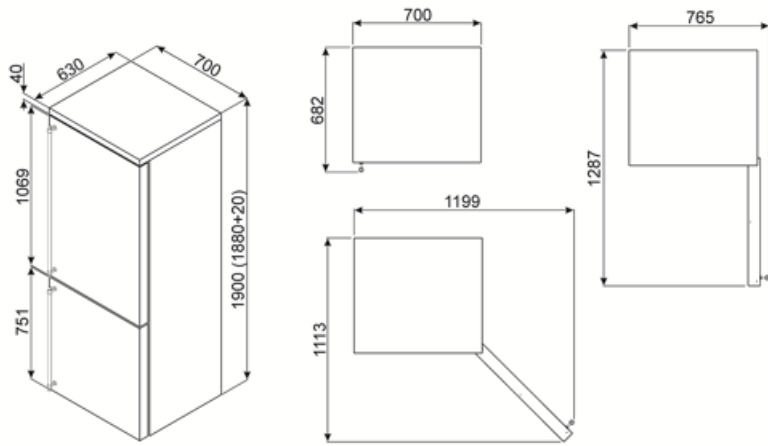

Rumorosidad	43 dB(A) re 1 pW	Clase climática	SN, N, ST, T
-------------	------------------	-----------------	--------------

## Conexión eléctrica

Enchufe	Schuko (F;E)	Tensión	220-240 V
Datos nominales de conexión eléctrica	280 W	Frecuencia (Hz)	50 Hz
Corriente	1,6 A	Longitud del cable de alimentación	220 cm



## Symbols glossary (TT)

-  4 estrellas
-  Pantalla LED: para optimizar el rendimiento y simplificar el uso del aparato tanto como sea posible, algunas lavadoras y refrigeradores están equipados con una pantalla LED que le permite ver el estado operativo del producto.
-  Congelación rápida: la función de congelación rápida permite que grandes cantidades de alimentos frescos se congelen muy rápidamente. Al activarlo unas horas antes, el congelador baja la temperatura y después de unas horas restablece automáticamente el funcionamiento normal.
-  No-Frost: el sistema No-Frost evita la formación de hielo (en el congelador) y escarcha (en el refrigerador). En consecuencia, las operaciones periódicas de descongelación ya no son necesarias. Además, la comida se conserva más correctamente y mantiene la consistencia, el sabor y el sabor, mientras que los paquetes no se pegan ni en las paredes, en particular en el compartimento del congelador.
-  A +: los electrodomésticos Smeg permiten ahorros de energía considerables en Clase A, A +, A ++ y A +++, para reducir el consumo mientras se mantiene la máxima eficiencia y garantizar el respeto por el medio ambiente.
-  Ventilado: sistema de ventilación de enfriamiento que permite difundir constante y uniformemente el aire dentro del refrigerador.
-  Iluminación LED interna: la iluminación LED interna garantiza el ahorro de energía y al mismo tiempo ofrece una luz de atmósfera.