

FA8003PS



Familia	Frigorífico
Instalación	Libre instalación
Categoría	Combinado
Sistema Total No - Frost	Sistema total No-Frost
Sistema de refrigeración	Frigorífico ventilado, congelador No-Frost
Tipo de bisagra	Estándar
Posición bisagra	Izquierda
Código EAN	8017709184681



Estética



Estética	Colonial	Color tirador	Oro
Color	Crema	Material de los laterales	Acero
Diseño	Plato	Color laterales	Crema
Material de la puerta	Chapa	Logo	Embutido
Tirador	Externo	Pantalla	LED
Tipo de tirador	Fija	Posición display	

Instalación compartimento frigorífico



Número estantes regulables	2	Tipología estante cubre cajón de verduras	Cristal
Tipología estantes regulables	Cristal	Iluminación interna frigorífico	Sí
Estante cubre cajón para la verdura	Sí	Tipo de iluminación interior frigorífico	LED
Estante portabotellas	Sí		

Contrapuerta compartimento frigorífico

Número de compartimentos con tapa transparente	2	Número de compartimento portabotellas	1
Número compartimentos de puerta regulables	1		

Otros equipos frigorífico



Accesorios	Recipiente para quesos, Huevera	Ionizador
Ventilador	Sí	

Instalación compartimento congelador

Número de cajones	3
-------------------	---

Otros equipos congelador

Accesorios	2 acumuladores eutécticos
------------	---------------------------

Otras características técnicas



Funciones pantalla	Congelación rápida, Enfriamiento rápido, Alarma temperatura
Tecla congelación rápida	Sí
Conexión de red de agua	
Tipo de control de la temperatura	Electrónico
Número de compresores	1
Tipo de gas refrigerante	R600a
Cantidad de gas refrigerante (gr)	55 g
Agente espumante	Ciclopentano

Rendimiento / Etiqueta energética - Reg. 2019





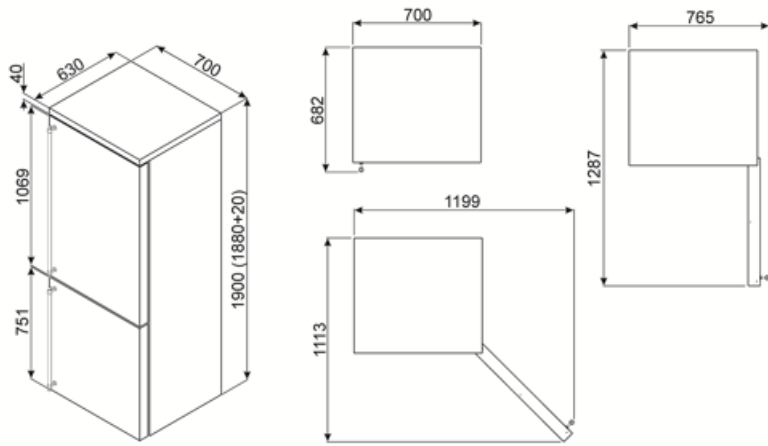

Rumorosidad	43 dB(A) re 1 pW	Clase climática	SN, N, ST, T
-------------	------------------	-----------------	--------------

Conexión eléctrica

Enchufe	Schuko (F;E)	Tensión	220-240 V
Datos nominales de conexión eléctrica	280 W	Frecuencia (Hz)	50 Hz
Corriente	1.6 A	Longitud del cable de alimentación	220 cm



Symbols glossary

-  4 estrellas
-  Pantalla LED: para optimizar el rendimiento y simplificar el uso del aparato tanto como sea posible, algunas lavadoras y refrigeradores están equipados con una pantalla LED que le permite ver el estado operativo del producto.
-  Congelación rápida: la función de congelación rápida permite que grandes cantidades de alimentos frescos se congelen muy rápidamente. Al activarlo unas horas antes, el congelador baja la temperatura y después de unas horas restablece automáticamente el funcionamiento normal.
-  No-Frost: el sistema No-Frost evita la formación de hielo (en el congelador) y escarcha (en el refrigerador). En consecuencia, las operaciones periódicas de descongelación ya no son necesarias. Además, la comida se conserva más correctamente y mantiene la consistencia, el sabor y el sabor, mientras que los paquetes no se pegan ni en las paredes, en particular en el compartimento del congelador.
-  A +: los electrodomésticos Smeg permiten ahorros de energía considerables en Clase A, A +, A ++ y A +++, para reducir el consumo mientras se mantiene la máxima eficiencia y garantizar el respeto por el medio ambiente.
-  Ventilado: sistema de ventilación de enfriamiento que permite difundir constante y uniformemente el aire dentro del refrigerador.
-  Iluminación LED interna: la iluminación LED interna garantiza el ahorro de energía y al mismo tiempo ofrece una luz de atmósfera.

Benefit (TT)

Fan

The fan contributes to an even distribution of air inside the refrigerator

Refrigerant gas R600a

Environmentally friendly R600a refrigerant gas contributes to rapid cooling with lower energy consumption

Climate class

Climatic class SN-T makes the appliance suitable for working at room temperature between 10 °C and 43 °C (50 °F ~ 109 °F)

External handle

The external handle ensures practicality and ease of use of the refrigerator

Refrigerator Internal lighting

Interior lighting for perfect visibility of shelves in the refrigerator compartment