

FAB10LBL5



Produktgruppe	Kjøleskap
Installasjon	Frittstående
Kategori	Én dør
Referansebredde	Opptil 60
Referansehøyde	Opptil 100
Type kjøling	Statisk
Tine	Automatisk for kjøleskap, manuell for fryser
Type hengsel	Standard
Hengselposisjon	Venstre
EAN-kode	8017709298005



Estetisk linje

Estetikk	50's Style	Farge på håndtak	Krom
Farge	Sort	Logo farge	Krom
Finish	Blank	Materiale side	Stål
Design	Avrundet	Farge på side	Sort
Materiale	Formpresset plast	Logo	Anvendt
Håndtak	Utvendig	Dørhyller profil farge	Sølv
Håndtak type	Fast	Fargen på glasshylle profil	Sølv

Avdelinger i kjøleskap



Antall justerbare hyller	1	Grønnsaksskuff	Ja
Antall frukt- og grønnsaksskuffer	1	Type grønnsaksskuff	Glass
Type justerbare hyller	Glass	Belysning i kjøleskap	Ja
Type skarpere / grønnsaksskuffer dekke	Standard	Type belysning i kjøleskap	LED

Innerdør i kjøleskap

Antall justerbare dørhyller	2	Antall flaskehyller	1
-----------------------------	---	---------------------	---

Egenskaper fryseravdeling

Innvendig fryseavdeling Ja

Andre tekniske egenskaper

Type temperaturkontroll	Mekanisk
Antall kompressorer	1
Type kjølegass	R600a
Type kompressor	Standard
Kjølemiddel Mengde (g)	25 g
Skummiddel	Syklopentan

Ytelse / Energimerking - Reg. 2019



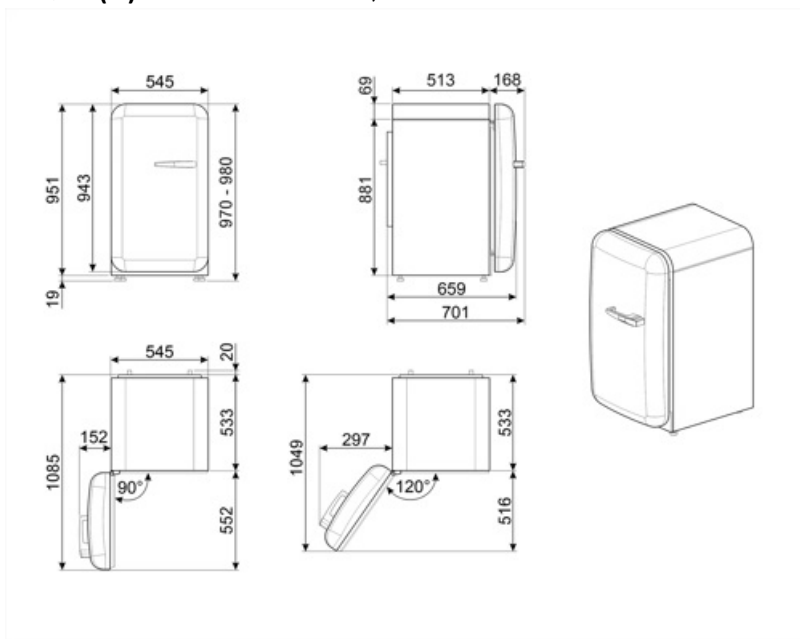

 Årlig energiforbruk	142 kWh/a	Støynivå	37 dB(A) re 1 pW
Energi	E	Tine tid	9 h
effektivitetsklasse		Firestjerners frysekapasitet	2.6 Kg/24h
Luftbåren akustisk støyemisjonsklasse	C	Klimaklasse	SN, N, ST, T
Totalt nettovolum	122 l	EEl	98 %
Sum av volum i frossenkammer(e)	17 l		
Sum av volum i kjølekammer(e) og frostfrikammer(e)	105 l		

Elektrisk tilkobling

Støpseltype	(F;E) Schuko	Spenning (V)	220-240 V
Elektrisk tilkoblingseffekt	50 W	Frekvens (Hz)	50 Hz
Strøm (A)	0,42 A	Lengde på ledning	180 cm



Symbols glossary (TT)

-  4-Stjernes frysekammer for bedre oppbevaring av mat.
-  Det automatisk tinesystemet brukes som automatisk tining ved faste intervaller, noe som eliminerer behovet for opptining i en periode.
-  Energieffektivitetsklasse E
-  A++: Energieffektivitetsklasse A++ hjelper med å spare inn opptil 20% energi sammenlignet med klasse A. Maksimal ytelse med minimalt forbruk er garantert.
-  Innvendige LED-lamper: Er mer energi- og tidseffektive til belysning av apparatets innside.