

FAB10RBL5



Kategoria e produktit	Frigorifer
Instalimi	Me qëndrim të lirë
Kategoria	Një derë
Gjerësia e referencës	Deri në 60 cm
Lartësia e referencës	Deri në 100 cm
Lloji i ftohjes	Statik
Shkrirje	Automatik për frigorifer, manual për ngrirës
Lloj i menteshës	Standard
Pozicioni i menteshës	Djathtas
Kodi EAN	8017709298821



Estetika

Estetika	Stil i viteve 50'	Ngjyra e dorezës	Krom
Ngjyra	E zezë	Ngjyra e logos	Krom
Dizajn	I/e rrumbullakosur	Materiali anësor	Çelik
Finiturë	Me shkëlqim	Ngjyra anësore	E zezë
Materiali	I derdhur nga nxehtësia	Logo	Applied
Doreza	E jashtme	Ngjyra e profilit të rafteve të dyerve	Argjend
Lloji dorezës	Fikse	Ngjyra e profilit të raftit prej xhami	Argjend

Veçoritë e ndarjes së frigoriferit



Number of compartments	1	Lloji i kapakut të sirtarëve të frutave/perimeve	Standard
Compartment types	Fruit and vegetable compartment	Kapak "Crisper"	Po
Numri i rafteve të rregullueshme	1	Lloji i kapakut të sirtarëve të frutave/perimeve	Qelqi
Numri i sirtarëve të frutave dhe perimeve	1	Drita e brendshme në ngrirës	Po
Shelves material	Qelqi	Lloji i dritës së brendshme (frigorifer)	LED

Dera e brendshme e frigoriferit

Numri i rafteve të rregullueshme të dyerve 2

Numri i rafteve të shisheve 1

Veçori të tjera të frigoriferit

Kontrulli i lagështisë No

Karakteristikat e ndarjes së ngrirësit

Ndarja e brendshme e ngrirësit Po

Veçori të tjera teknike



Guarnicion antibakterial

Po

Lloji i kontrollit të temperaturës

Elektromekanike

Numri i kompresorëve

1

Lloji i gazit ftohës

R600a

Lloji i kompresorit

Standard

Sasia e ftohësit (gr)

25 g

Foam agent

Cyclopentane

Etiketa e performancës/energjisë - Regj. 2019



Konsumi vjetor i energjisë 142 kWh/a

Emetimet e zhurmës akustike në ajër 37 dB(A) re 1 pW

Klasa e efikasitetit të energjisë E

Koha e rritjes së temperaturës 9 h

Klasa e emetimit të zhurmës akustike në ajër C

4 yje - Kapaciteti i ngrirjes 2,6 kg/24h

Vëllimi total neto 122 l

Klasa e klimës SN, N, ST, T
EEI 98 %

Shuma e vëllimeve të ndarjeve të ngrira 17 l

Shuma e vëllimeve të ndarjeve të ftohjes dhe ndarjeve të pa ngrira 105 l

Lidhja elektrike

Vlerësimi i lidhjes elektrike 50 W

Frekuenca (Hz) 50 Hz

Rryma 0,42 A

Gjatësia e kablllos së furnizimit me energji elektrike 180 cm

Tensioni (V) 220-240 V

Tapë (F;E) Schuko

Informacion logjistik

Gjerësia 545 mm
Thellësia pa dorezë 659 mm
Lartësia 970 mm

Gjerësia e produktit me hapje maksimale të derve 842 mm

Thellësia e produktit me dorezë 701 mm

Thellësia e produktit me dyer të hapura në 90° 1085 mm

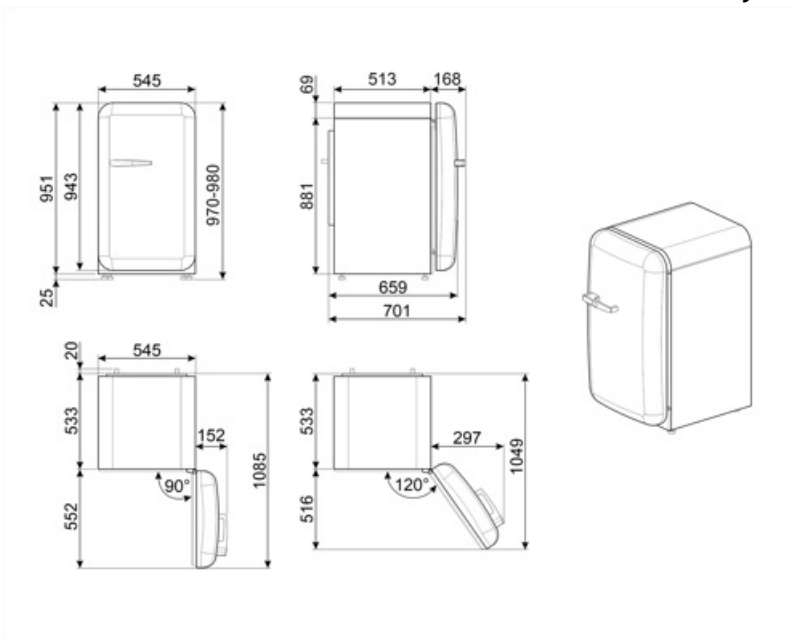

Alternative products



FAB10RPK5

Pozicioni i menteshës: Djabatas
Rozë



FAB10RCR5

Pozicioni i menteshës: Djabatas
Pana



FAB10RWH5

Pozicioni i menteshës: Djabatas
E bardhë



FAB10RPB5

Pozicioni i menteshës: Djabatas
Blu pastel



FAB10RRD5

Pozicioni i menteshës: Djabatas
E kuqe



FAB10ROR5

Pozicioni i menteshës: Djabatas
Portokalli



FAB10RDUJ5







Pozicioni i menteshës: Djabatas
I dekoruar / I veçantë



FAB10RPG5

Pozicioni i menteshës: Djabatas
Jeshile pastel

Symbols glossary

-  Ndarje e ngrirësit me 4 yje për ruajtje më të mirë të ushqimit.
-  A++: Klasa e efikasitetit të energjisë A++ ndihmon për të kursyer deri në 20% energji krahasuar me klasën A. Performanca maksimale me konsum minimal të energjisë është e garantuar.
-  Ndiriçimi i brendshëm LED: është një mënyrë më efikase për kursimin e energjisë dhe më jetëgjatë për ndiriçimin e brendësisë së pajisjes.
-  Sistemi automatik i shkrirjes funksionon duke shkrirë automatikisht në intervale të rregullta duke eliminuar krejtësisht nevojën për shkrirje.
-  Trajtim antibakterial: trajtim antibakterial për të siguruar higjienë më të mirë
-  Klasa e efikasitetit të energjisë E