

FAB10RCR5



Ürün Ailesi	Buzdolabı
Kurulum	Bağımsız
Kategori	Tek Kapı
Referans genişlik	60'a kadar
Referans yükseklik	100'e kadar
Soğutma tipi	Statik
Buz çözme	Buzdolabı için otomatik, dondurucu için manüel
Menteşe tipi	Standart
Menteşe pozisyonu	Sağ
EAN kodu	8017709298838



Estetik

Estetik	50's Style	Kulp rengi	Krom
Renk	Krem	Logo rengi	Krom
Son işlemler	Parlak	Yan malzeme	Çelik
Tasarım	Yuvarlatılmış	Yan renk	Krem
Malzeme	Sıcak şekillendirilmiş	Logo	Applied
Kulp	Dış	Kapı rafları profil rengi	Gümüş
Kulp tipi	Sabit	Cam raf profili rengi	Gümüş

Buzdolabı bölme özellikleri



Ayarlanabilir raf sayısı	1	Sebzelik Kapağı	Evet
Meyve ve sebze çekmecesesi sayısı	1	Sebzelik / sebze çekmecesesi kapağı	Cam
Ayarlanabilir raf tipi	Cam	Buzdolap içi aydınlatma	Evet
Sebzelik / sebze çekmecesesi kapağı	Standart	İç ışık tipi (buzdolabı)	LED

Buzdolabı İç Kapısı

Ayarlanabilir kapı raflarının sayısı	2	Şişe rafı sayısı	1
--------------------------------------	---	------------------	---

Dondurucu bölme özellikleri

İç dondurucu bölmesi	Evet
----------------------	------

Diğer teknik özellikler

Sıcaklık kontrolü tipi	Elektro-mekanik
Kompresör sayısı	1
Soğutucu gaz tipi	R600a
Kompresör tipi	Standart
Soğutucu Akışkan Miktarı (gr)	25 g
Foam agent	Cyclopentane

Performans / Enerji Etiketleri - Düzen. 2019



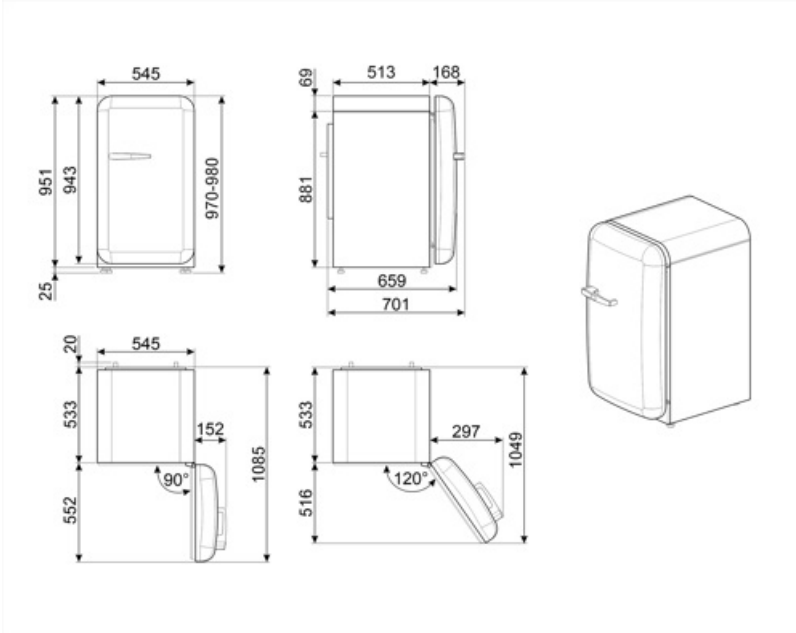

			
Yıllık enerji tüketimi	142 kWh/a	Havadan yayılan akustik gürültü emisyonları	37 dB(A) re 1 pW
Enerji verimliliği sınıfı	E	Sıcaklık Artış Süresi	9 h
Havadaki akustik gürültü emisyon sınıfı	C	4 yıldız - Dondurma kapasitesi	2.6 Kg/24h
Toplam net hacim	122 l	İklim sınıfları	SN, N, ST, T
Dondurucu bölme(ler)in hacimlerinin toplamı	17 l	EI	98 %
Soğutma bölme(ler)in ve dondurulmamış bölme(ler)in hacimlerinin toplamı	105 l		

Elektrik Bağlantısı

Fiş	(F;E) Schuko	Voltaj (V)	220-240 V
Elektrik bağlantısı derecesi	50 W	Frekans (Hz)	50 Hz
Akım	0,42 A	Güç kaynağı kablo uzunluğu	180 cm



Symbols glossary (TT)

-  Yiyeceklerin daha iyi korunması için 4 yıldızlı dondurma bölümü.
-  A++: A++ enerji verimliliği sınıfı, sınıf A'ya kıyasla % 20'ye kadar enerji tasarrufu sağlamaya yardımcı olur. Minimum tüketimle maksimum performans sağlanır.
-  LED iç aydınlatma: Cihazın içini aydınlatmanın daha enerji verimli ve uzun ömürlü bir yoludur.
-  Otomatik defrost sistemi, düzenli aralıklarla otomatik olarak defrost yaparak çalışarak defrost ihtiyacını tamamen ortadan kaldırır.
-  Enerji verimliliği sınıfı E