

FAB10RDSN5



Famiglia	Frigorifero
Installazione	Libera installazione
Categoria	Monoporta
Larghezza di riferimento	Fino a 60
Altezza di riferimento	Fino a 100
Tipo di raffreddamento	Statico
Sbrinamento	Frigorifero automatico, freezer manuale
Tipo di cerniera	Standard
Pannello cucina	Non in dotazione
Posizione cerniera	Destra
Codice EAN	8017709326142



Estetica

Estetica	50's Style	Tipo Maniglia	Fissa
Colore	Bianco	Colore maniglia	Cromo
Decorazione / Colore Speciale	Snoopy	Colore logo	Cromo
Finitura	Lucido	Materiale fianchi	Lamiera
Collaborazioni	Smeg & Peanuts	Colore fianchi	Bianco
Design	Bombato	Logo	Applicato
Materiale Porta	Termoformata	Colore profilo mensole	Silver
Maniglia	Esterna	Colore profilo del ripiano in vetro	Silver

Allestimento Comparto Frigorifero



Numero ripiani regolabili	1	Ripiano copri - verduriera	Sì
Numero cassette frutta e verdura	1	Tipologia ripiano copri - verduriera	Cristallo
Tipologia ripiani regolabili	Cristallo	Illuminazione interna frigo	Sì
Tipologia verduriera	Standard	Tipo illuminazione interna frigo	Led

Controporta comparto Frigorifero

Numero balconcini regolabili	2	Numero mensole porta-bottiglie	1
-------------------------------------	---	---------------------------------------	---

Allestimento comparto Congelatore

Comparto congelamento Sì
interno

Altre caratteristiche tecniche

Tipo di controllo della temperatura	Elettromeccanico
Numero di compressori	1
Tipo di gas refrigerante	R600a
Tipo di compressore	Standard
Quantità refrigerante (gr)	25 g
Agente schiumogeno	Ciclopentano

Prestazioni / Etichetta Energetica - Reg. 2019





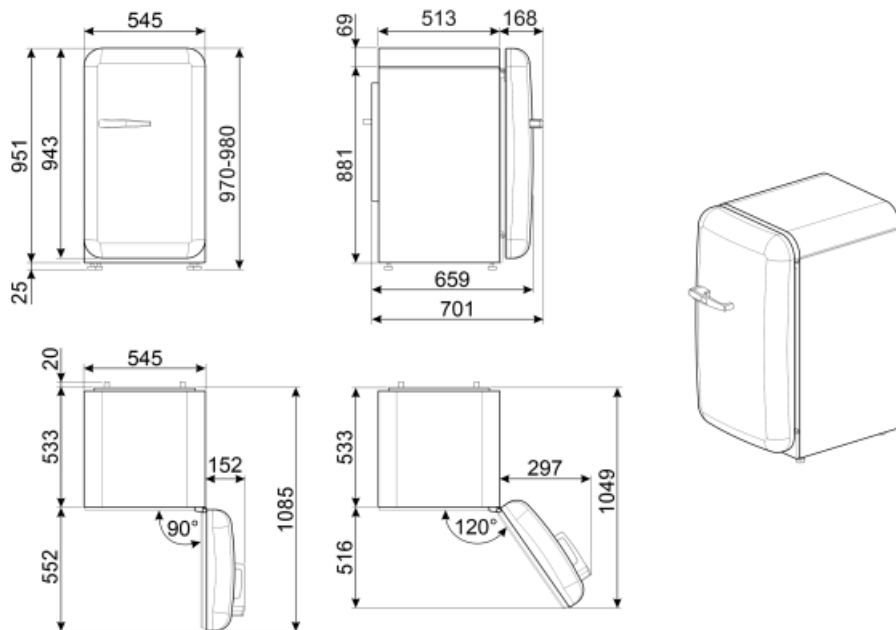

Consumo annuo di energia	142 kWh/a	Emissioni di rumore aereo	37 dB(A) re 1pW
Classe di efficienza energetica	E	Autonomia di Conservazione senza energia elettrica	9 h
Classe di emissione di rumore aereo	C	4 stelle - Capacità di congelamento	2.6 Kg/24h
Volume totale netto	122 l	Classe climatica	SN, N, ST, T
Somma dei volumi degli scomparti per prodotti congelati	17 l	IEE	98 %
Somma dei volumi degli scomparti di raffreddamento e degli scomparti per prodotti non congelati	105 l		

Collegamento Elettrico

Spina	(F;E) Schuko	Frequenza (Hz)	50 Hz
Corrente	0,42 A	Lunghezza cavo di alimentazione	170 cm
Tensione (V)	220-240 V		



Glossario simboli

- | | | | |
|--|--|---|--|
|  | 4 stelle |  | Sbrinamento automatico: Tutti i modelli di frigoriferi sono dotati di Sbrinamento automatico nel vano frigorifero. |
|  | A++: Gli elettrodomestici Smeg consentono un notevole risparmio energetico ascrivibile in Classe A, A+, A++ e A+++, per ridurre i consumi, pur mantenendo la massima efficienza, e garantire il rispetto per l'ambiente. |  | Illuminazione interna a LED: L'illuminazione interna a LED garantisce un risparmio energetico e, al contempo, offre una luce di atmosfera. |
|  | Classe di efficienza energetica E | | |