

# FAB10RDUJ5



Ürün Ailesi	Buzdolabı
Kurulum	Bağımsız
Kategori	Tek Kapı
Referans genişlik	60'a kadar cm
Referans yükseklik	100'e kadar cm
Soğutma tipi	Statik
Buz çözme	Buzdolabı için otomatik, dondurucu için manüel
Menteşe tipi	Standart
Menteşe pozisyonu	Sağ
EAN kodu	8017709298845



## Estetik

Estetik	50's Style	Kulp rengi	Krom
Renk	Dekorlu / Özel	Logo rengi	Krom
Desen / Özel renk	Union Jack	Yan malzeme	Çelik
Tasarım	Yuvarlatılmış	Yan renk	Mavi
Son işlemler	Parlak	Logo	Applied
Malzeme	Sıcak şekillendirilmiş	Kapı rafları profil rengi	Gümüş
Kulp	Dış	Cam raf profili rengi	Gümüş
Kulp tipi	Sabit		

## Buzdolabı bölme özellikleri



Number of compartments	1	Sebzelik / sebze çekmecesini kapağı	Standart
Compartment types	Fruit and vegetable compartment	Sebzelik Kapağı	Evet
Ayarlanabilir raf sayısı	1	Sebzelik / sebze çekmecesini kapağı	Cam
Meyve ve sebze çekmecesini sayısı	1	Buzdolap içi aydınlatma	Evet
Shelves material	Cam	İç ışık tipi (buzdolabı)	LED

## Buzdolabı İç Kapısı

Ayarlanabilir kapı raflarının sayısı	2	Şişe rafı sayısı	1
--------------------------------------	---	------------------	---

## Buzdolabının diğer özellikleri

Nem Kontrolü No

## Dondurucu bölme özellikleri

İç dondurucu bölmesi Evet

## Diğer teknik özellikler

Sıcaklık kontrolü tipi	Elektro-mekanik
Kompresör sayısı	1
Soğutucu gaz tipi	R600a
Kompresör tipi	Standart
Soğutucu Akışkan Miktarı (gr)	25 g
Foam agent	Cyclopentane

## Performans / Enerji Etiketleri - Düzen. 2019

			
Yıllık enerji tüketimi	142 kWh/a	Havadan yayılan akustik gürültü emisyonları	37 dB(A) re 1 pW
Enerji verimliliği sınıfı	E	Sıcaklık Artış Süresi	9 h
Havadaki akustik gürültü emisyon sınıfı	C	4 yıldız - Dondurma kapasitesi	2.6 kg/24h
Toplam net hacim	122 l	İklim sınıfları	SN, N, ST, T
Dondurucu bölme(ler)in hacimlerinin toplamı	17 l	EEl	98 %
Soğutma bölme(ler)in ve dondurulmamış bölme(ler)in hacimlerinin toplamı	105 l		

## Elektrik Bağlantısı

Elektrik bağlantısı derecesi	50 W	Frekans (Hz)	50 Hz
Akım	0.42 A	Güç kaynağı kablo uzunluğu	180 cm
Voltaj (V)	220-240 V	Fiş	(F;E) Schuko

## Lojistik Bilgisi

Genişlik	545 mm	Maksimum kapı açıklığı ile ürün genişliği	842 mm
Kulpsuz derinlik	659 mm	Kulp ile ürün derinliği	701 mm
Yükseklik	970 mm		

Kapılar 90° açıldığında 1085 mm  
ürün derinliği

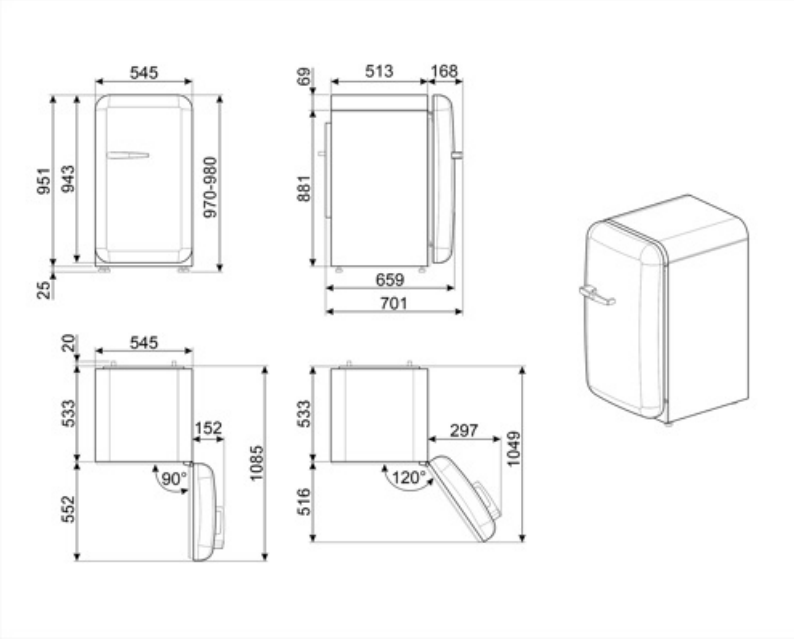

## Alternative products



**FAB10RPK5**

**Menteşe pozisyonu:** Sağ  
Pembe



**FAB10RCR5**

**Menteşe pozisyonu:** Sağ  
Krem



**FAB10RWH5**

**Menteşe pozisyonu:** Sağ  
Beyaz



**FAB10RBL5**

**Menteşe pozisyonu:** Sağ  
Siyah



**FAB10RRD5**

**Menteşe pozisyonu:** Sağ  
Kırmızı



**FAB10ROR5**

**Menteşe pozisyonu:** Sağ  
Turuncu



**FAB10RPB5**





**Menteşe pozisyonu:** Sağ  
Pastel mavi



**FAB10RPG5**

**Menteşe pozisyonu:** Sağ  
Pastel yeşil

## Symbols glossary

-  Yiyeceklerin daha iyi korunması için 4 yıldızlı dondurma bölümü.
-  A++: A++ enerji verimliliği sınıfı, sınıf A'ya kıyasla % 20'ye kadar enerji tasarrufu sağlamaya yardımcı olur. Minimum tüketimle maksimum performans sağlanır.
-  Otomatik defrost sistemi, düzenli aralıklarla otomatik olarak defrost yaparak çalışarak defrost ihtiyacını tamamen ortadan kaldırır.
-  LED iç aydınlatma: Cihazın içini aydınlatmanın daha enerji verimli ve uzun ömürlü bir yoludur.
-  Enerji verimliliği sınıfı E