

FAB10RPK5



Ürün Ailesi	Buzdolabı
Kurulum	Bağımsız
Kategori	Tek Kapı
Referans genişlik	60'a kadar cm
Referans yükseklik	100'e kadar cm
Soğutma tipi	Statik
Buz çözme	Buzdolabı için otomatik, dondurucu için manüel
Menteşe tipi	Standart
Menteşe pozisyonu	Sağ
EAN kodu	8017709298883



Estetik

Estetik	50's Style	Kulp rengi	Krom
Renk	Pembe	Logo rengi	Krom
Tasarım	Yuvarlatılmış	Yan malzeme	Çelik
Son işlemler	Parlak	Yan renk	Pembe
Malzeme	Sıcak şekillendirilmiş	Logo	Applied
Kulp	Dış	Kapı rafları profil rengi	Gümüş
Kulp tipi	Sabit	Cam raf profili rengi	Gümüş

Buzdolabı bölme özellikleri



Number of compartments	1	Sebzelik / sebze çekmecesini kapağı	Standart
Compartment types	Fruit and vegetable compartment	Sebzelik Kapağı	Evet
Ayarlanabilir raf sayısı	1	Sebzelik / sebze çekmecesini kapağı	Cam
Meyve ve sebze çekmecesini sayısı	1	Buzdolap içi aydınlatma	Evet
Shelves material	Cam	İç ışık tipi (buzdolabı)	LED

Buzdolabı İç Kapısı

Şeffaf kapaklı kapı rafı sayısı	1	Şişe rafı sayısı	1
Ayarlanabilir kapı raflarının sayısı	1		

Buzdolabının dięer özellikleri

Nem Kontrolü No

Dondurucu bölme özellikleri

İç dondurucu bölmesi Evet

Dięer teknik özellikler

Sıcaklık kontrolü tipi	Elektro-mekanik
Kompresör sayısı	1
Soğutucu gaz tipi	R600a
Kompresör tipi	Standart
Soğutucu Akışkan Miktarı (gr)	25 g
Foam agent	Cyclopentane

Performans / Enerji Etiketleri - Düzen. 2019

			
Yıllık enerji tüketimi	142 kWh/a	Havadan yayılan akustik gürültü emisyonları	37 dB(A) re 1 pW
Enerji verimlilięi sınıfı	E	Sıcaklık Artış Süresi	9 h
Havadaki akustik gürültü emisyon sınıfı	C	4 yıldız - Dondurma kapasitesi	2,6 kg/24h
Toplam net hacim	122 l	İklim sınıfları	SN, N, ST, T
Dondurucu bölme(ler)in hacimlerinin toplamı	17 l	EEl	98 %
Soğutma bölme(ler)in ve dondurulmamış bölme(ler)in hacimlerinin toplamı	105 l		

Elektrik Bağlantısı

Elektrik bağlantısı derecesi	50 W	Frekans (Hz)	50 Hz
Akım	0,42 A	Güç kaynağı kablo uzunluęu	180 cm
Voltaj (V)	220-240 V	Fiş	(F;E) Schuko

Lojistik Bilgisi

Genişlik	545 mm	Maksimum kapı açıklığı ile ürün genişlięi	842 mm
Kulpsuz derinlik	659 mm	Kulp ile ürün derinlięi	701 mm
Yükseklik	970 mm		

Kapılar 90° açıldığında 1085 mm
ürün derinliği

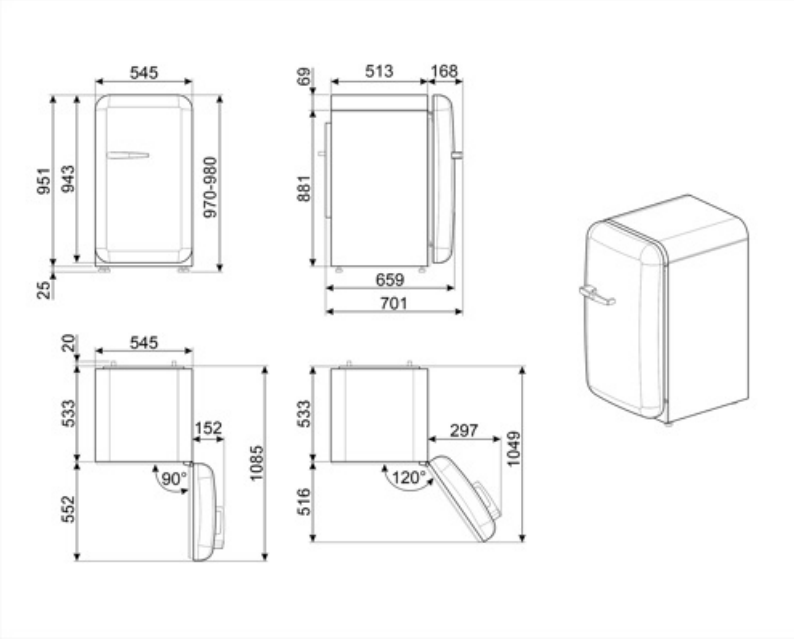

Alternative products



FAB10RRD5

Menteşe pozisyonu: Sağ
Kırmızı



FAB10ROR5

Menteşe pozisyonu: Sağ
Turuncu



FAB10RDJ5

Menteşe pozisyonu: Sağ
Dekorlu / Özel



FAB10RBL5

Menteşe pozisyonu: Sağ
Siyah



FAB10RCR5

Menteşe pozisyonu: Sağ
Krem



FAB10RWH5

Menteşe pozisyonu: Sağ
Beyaz



FAB10RPB5





Menteşe pozisyonu: Sağ
Pastel mavi



FAB10RPG5

Menteşe pozisyonu: Sağ
Pastel yeşil

Symbols glossary

-  Yiyeceklerin daha iyi korunması için 4 yıldızlı dondurma bölümü.
-  A++: A++ enerji verimliliği sınıfı, sınıf A'ya kıyasla % 20'ye kadar enerji tasarrufu sağlamaya yardımcı olur. Minimum tüketimle maksimum performans sağlar.
-  Enerji verimliliği sınıfı E
-  Otomatik defrost sistemi, düzenli aralıklarla otomatik olarak defrost yaparak çalışarak defrost ihtiyacını tamamen ortadan kaldırır.
-  LED iç aydınlatma: Cihazın içini aydınlatmanın daha enerji verimli ve uzun ömürlü bir yoludur.