

## FAB28LCR6



|                        |   |
|------------------------|---|
| Rodzina produktów      | Lodówka   |
| Instalacja             | Wolnostojąca  |
| Kategoria              | Jednodrzwiowa                                       |
| Szerokość referencyjna | 60 cm cm  |
| Wysokość referencyjna  | 100 - 160 cm  |
| Typ chłodzenia         | Chłodziarka z wentylatorem, statyczna zamrażarka    |
| Rozmrażanie            | Automatyczne dla chłodziarki, ręczne dla zamrażarki |
| Typ zawiasu            | Standard  |
| Pozycja zawiasu        | Lewy  |
| Kod EAN                | 8017709342968                                       |



### Linia wzornicza

|                 |                      |                                 |           |
|-----------------|----------------------|---------------------------------|-----------|
| Linia wzornicza | 50's Style           | Kolor logo                      | Chrom     |
| Kolor           | Kremowy              | Materiał zewnętrzny             | Stal      |
| Design          | Zaokrąglony          | Kolor zewnętrzny                | Kremowy   |
| Wykończenie     | Połysk               | Logo                            | Wstawiane |
| Materiał        | Formowany termicznie | Kolor profili półek na drzwiach | Chrom     |
| Uchwyt          | Zewnętrzny           | Kolor profili szuflad           | Chrom     |
| Typ uchwyty     | Na stałe             | Kolor profili szklanych półek   | Chrom     |
| Kolor uchwyty   | Chrom                |                                 |           |

### Cechy komory chłodniczej



|                                   |  |                                     |       |
|-----------------------------------|--|-------------------------------------|-------|
| Number of compartments            | 2  | Pokrywa szuflady                    | Tak   |
| Compartment types                 | Low temperature compartment, Fruit and vegetable compartment | Typ pokrywy szuflady                | Szkło |
| Liczba regulowanych półek         | 2  | Liczba źródeł oświetlenia           | 2     |
| Liczba szuflad na owoce i warzywa | 1  | Strefa niskiej temperatury          | Tak   |
| Shelves material                  | Szkło  | Oświetlenie wnętrza chłodziarki     | Tak   |
| Typ szuflady                      | Na przewodnicach ślizgowych                                  | Typ oświetlenia wnętrza chłodziarki | LED   |

### Drzwi wewnętrzne chłodziarki

|  |     |   |     |
|--|-----|---|-----|
| Liczba balkoników z przezroczystą pokrywą              | 1   | Liczba balkoników na butelki                  | 1   |
| Liczba regulowanych półek                              | 1   | Balkoniki z metalowym obramowaniem na butelki | Tak |
| Balkoniki o regulowanej wysokości z metalową krawędzią | Tak |   |     |

## Pozostałe cechy chłodziarki



|                  |     |            |     |
|------------------|-----|------------|-----|
| Humidity Control | Tak | Wentylator | Tak |
| MultiFlow        | Tak |            |     |

## Cechy komory zamrażalnika

|                               |     |
|-------------------------------|-----|
| Wbudowana komora zamrażalnika | Tak |
|-------------------------------|-----|

## Pozostałe cechy techniczne



|                                 |                      |
|---------------------------------|----------------------|
| Alarm otwartych drzwi           | Dźwiękowy i wizualny |
| Typ kontroli temperatury        | Elektroniczny        |
| Liczba kompresorów              | 1                    |
| Typ czynnika chłodniczego       | R600a                |
| Typ kompresora                  | Inwerterowy          |
| Ilość czynnika chłodzącego (gr) | 35 g                 |
| Środek pianotwórczy             | Cyklopentan          |

## Wydajność / Nowa Etykieta Energetyczna



|                                  |           |   |                  |
|----------------------------------|-----------|---|------------------|
| Roczne zużycie energii           | 104 kWh/a | Poziom hałas  | 35 dB(A) re 1 pW |
| Klasa efektywności energetycznej | C         | Zdolność utrzymania temperatury w przypadku braku zasilania | 9 h              |
| Klasa emisji hałasu akustycznego | B         | 4 gwiazdki - zdolność zamrażania                            | 5 kg/24h         |
| Pojemność całkowita netto        | 270 l     | Klasa klimatyczna   | SN, N, ST, T     |
| Pojemność zamrażalnika           | 26 l      | EI  | 64 %             |
| Pojemność chłodziarki            | 244 l     |   |                  |

## Podłączenie elektryczne

|                     |      |                    |          |
|---------------------|------|--------------------|----------|
| Moc przyłączeniowa  | 90 W | Częstotliwość (Hz) | 50/60 Hz |
| Natężenie prądu (A) | 1 A  |                    |          |

|              |           |                                    |              |
|--------------|-----------|------------------------------------|--------------|
| Napięcie (V) | 220-240 V | Długość przewodu zasilającego (cm) | 180 cm       |
|              |           | Wtyczka                            | (F;E) Schuko |

## Informacje logistyczne

|                       |         |   |         |
|-----------------------|---------|---|---------|
| Szerokość             | 601 mm  | Szerokość produktu z maksymalnie otwartymi drzwiami | 926 mm  |
| Głębokość bez uchwyty | 728 mm  | Głębokość z uchwytem                                | 768 mm  |
| Wysokość              | 1530 mm | Głębokość przy otwartych drzwiach pod kątem 90°     | 1197 mm |

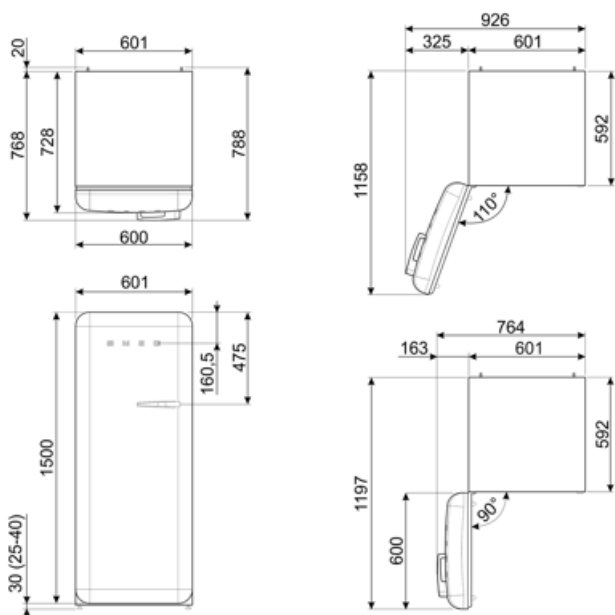

---

## Dostępne wersje kolorystyczne

---



**FAB28LPB6**

**Pozycja zawiasu:** Lewy  
Pastelowy błękit



**FAB28LOR6**

**Pozycja zawiasu:** Lewy  
Pomarańczowy



**FAB28LPK6**

**Pozycja zawiasu:** Lewy  
Pastelowy róż



**FAB28LYW6**

**Pozycja zawiasu:** Lewy  
Żółty



**FAB28LSV6**

**Pozycja zawiasu:** Lewy  
Srebrny



**FAB28LBL6**

**Pozycja zawiasu:** Lewy  
Czarny



**FAB28LRD6**

**Pozycja zawiasu:** Lewy  
Czerwony



**FAB28LPG6**







**Pozycja zawiasu:** Lewy  
Pastelowa zieleń



**FAB28LWH6**

**Pozycja zawiasu:** Lewy  
Biały

## Słowniczek oznaczeń

- |  |   |   |   |
|--|---|---|---|
|  | 4. gwiazdkowa komora zamrażalnika, dla lepszych rezultatów przechowywania żywności. |  | Automatyczne rozmrażanie: System automatycznego odszraniania działa poprzez automatyczne odszranianie w regularnych odstępach czasu eliminując konieczność całkowitego rozmrażania. |
|  | Klasa efektywności energetycznej C  |  | Schładzanie z wykorzystaniem wentylatora: Umożliwia równomierny rozkład temperatury w lodówce.  |
|  | Oświetlenie wnętrza LED   |  | System pozwalający zredukować poziom zużycia energii.   |
|  | Multiflow: Utrzymuje świeżość żywności na dłużej                                    |   |   |