

FAB28LPK3



| | |
|-----------------------------|--|
| Семейство продуктов | Холодильник |
| Установка | Отдельностоящий |
| Категория | Однодверный |
| Тип охлаждения | Вентилируемый |
| Разморозка | автоматическая для холод., ручная для морозильника |
| Тип петель (шарнира) | Стандартный |
| Дверной упор | Слева |
| EAN-код | 8017709259280 |



Эстетика

| | | | |
|-------------------|--------------------------|--|--|
| Эстетика | Стиль 50-х г.г. | Цвет логотипа | Хромированный |
| Цвет | Розовый | Материал боковин | Сталь |
| Отделка | Глянцевый | Цвет боковин | Розовый |
| Дизайн | Скругленный выпуклый | Логотип | Накладной |
| Материал | Термоформируемый полимер | Цвет профиля на полках дверцы | Хромированный |
| Ручка | Внешняя | Цвет профиля на выдвижных ящиках | Хромированный |
| Тип ручки | Фиксированный | Цвет профиля на стеклянных полках | Хромированный |
| Цвет ручек | Хромированный | Другие цвета | Антрацит, Оранжевый, Пастельный голубой, Белый, Синий, Черный, Кремовый, Розовый, Красный, Серебристый, Пастельный зеленый, Цвет лайма, Декорированный / Специальный |

Характеристики холодильного отделения



| | | | |
|---|--------|--|-----------|
| Количество регулируемых полок | 2 | Тип крышки ящика для овощей и фруктов | Стекло |
| Количество ящиков для овощей и фруктов | 1 | Зона сохранения свежести | -2°C +3°C |
| Тип регулируемых полок | Стекло | Внутренняя подсветка холодильного отделения | Да |

| | | | |
|--------------------------------|----------------------------|--------------------------------------|-----|
| Тип ящика для овощей и фруктов | На скользящих направляющих | Тип подсветки холодильного отделения | LED |
| Крышка ящика для овощей | Да | | |

Дверца холодильного отделения

| | | | |
|---|----|--|----|
| Количество полок с прозрачной крышкой | 1 | Количество полок для бутылок | 1 |
| Количество регулируемых полок на дверце | 1 | Полка для бутылок с металлической окантовкой | Да |
| Регулируемая полка с металлической окантовкой | Да | | |

Другие характеристики холодильного отделения



MultiFlow

Да

Конвекция

Да

Характеристики морозильного отделения

| | |
|-------------------------------|----|
| Внутренняя морозильная камера | Да |
|-------------------------------|----|

Другие технические характеристики



| | |
|---|---------------------------|
| Акустический сигнал при открытой дверце | Акустический и визуальный |
| Тип контроля температуры | Электронный |
| Количество компрессоров | 1 |
| Тип хладагента | R600a |
| Тип компрессора | Инвертор |
| Количество хладагента (г) | 34 г |
| Вспенивающий агент | Циклопентан |

Производительность / Энергопотребление - НОВЫЙ регламент



| | | | |
|---|-------------|--|------------------|
| Годовое энергопотребление | 245 кВт/год | Эмиссия воздушного акустического шума | 38 дБ(А) re 1пВт |
| Класс энергоэффективности | G | Поддержание температуры при отключении энергии | 9.9 ч |
| Класс эмиссии воздушного акустического шума | C | 4* - Мощность замораживания | 2.6 кг/сутки |
| Полный объем | 270 л | Климатический класс | SN, N, ST, T |

Сумма объемов морозильников 26 л EEI 150 %

Сумма объемов холодильного отделения и незамерзающего отделения 244 л







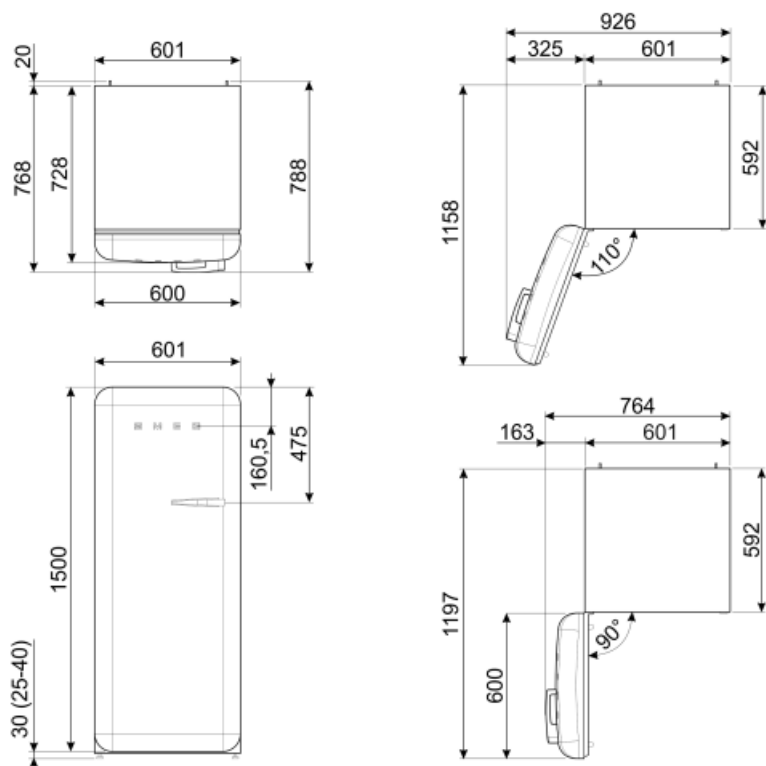

Электрическое подключение

Тип электрической вилки (F;E) Schuko
 Номинальная мощность 90 Вт
 Сила тока 1 А

Напряжение 220-240 В
 Частота тока 50/60 Гц
 Длина электрического кабеля 180 см



Symbols glossary (TT)

-  Морозильная камера 4 **** для лучшей сохранности продуктов.
-  Автоматическое размораживание: работает за счет автоматического оттаивания через равные промежутки времени, что исключает необходимость размораживание прибора в целом.
-  Светодиодное внутреннее освещение: более энергоэффективный и долговечный способ освещения внутреннего пространства прибора.
-  Эволюция Smeg в направлении более интеллектуальных и экологичных моделей привела к выбору инверторной технологии, которая значительно снижает энергопотребление.
-  Класс энергоэффективности G
-  A+++: класс энергоэффективности A+ помогает сэкономить до 30% энергии по сравнению с классом A. Гарантируется максимальная производительность при минимальном потреблении.
-  Вентилируемый: принудительное распределение холодного воздуха в холодильном отделении, что обеспечивает равномерное распределение температуры внутри холодильника.
-  Life Plus 0°C: температура в отсеках Lifeplus поддерживается на уровне 0°C, что позволяет дольше сохранять свежее мясо и рыбу.
-  Multiflow: дольше сохраняет свежесть продуктов.